

Акционерное общество  
«ТЕПЛОГАЗИНЖИНИРИНГ»

**ПРОЕКТ ПЛАНИРОВКИ ТЕРРИТОРИИ С ПРОЕКТОМ  
МЕЖЕВАНИЯ ТЕРРИТОРИИ ДЛЯ РАЗМЕЩЕНИЯ  
ЛИНЕЙНОГО ОБЪЕКТА: «РАСПРЕДЕЛИТЕЛЬНЫЙ  
ГАЗОПРОВОД В П. КЛИМКОВКА БЕЛОХОЛУНИЦКОГО  
РАЙОНА КИРОВСКОЙ ОБЛАСТИ»**

**ТОМ I**

Проект планировки территории  
Материалы по обоснованию проекта планировки территории  
Проект межевания территории  
Материалы по обоснованию проекта межевания территории

г. Саратов 2023 г.

**АО «Теплогазинжиниринг»**

**ЗАКАЗЧИК:**  
АО «Газпром газораспределение Киров»

**ПРОЕКТ ПЛАНИРОВКИ ТЕРРИТОРИИ С ПРОЕКТОМ  
МЕЖЕВАНИЯ ТЕРРИТОРИИ ДЛЯ РАЗМЕЩЕНИЯ  
ЛИНЕЙНОГО ОБЪЕКТА: «РАСПРЕДЕЛИТЕЛЬНЫЙ  
ГАЗОПРОВОД В П. КЛИМКОВКА БЕЛОХОЛУНИЦКОГО  
КИРОВСКОЙ ОБЛАСТИ »**

**ТОМ I**

Проект планировки территории  
Материалы по обоснованию проекта планировки территории  
Проект межевания территории  
Материалы по обоснованию проекта межевания территории

**Генеральный директор**

**А.В. Маврин**

**Главный инженер проекта**

**В.А. Беляев**



Изм.	№ док.	Подп.	Дата

г. Саратов 2023 г.

## СОСТАВ ПРОЕКТА ТОМ I

Проект планировки территории /основная часть/ (утверждаемая часть).

- Раздел 1. Текстовая часть Положение о размещении линейных объектов
- Раздел 2. Материалы по обоснованию проекта планировки территории
- Раздел 3. Проект межевания территории /основная часть/ (утверждаемая часть)
- Раздел 4. Материалы по обоснованию проекта межевания территории
- Приложения (исходные данные)
- Графическая часть

						30395-2023			
Изм.	Кол.	Лист	№	Подп.	Дата	Состав проекта	Стадия	Лист	Листов
Директор		Маврин АВ			XI-23		ПП	1	1
Рук.проекта		Беляев В.А.			XI-23		АО «ТГИ»		
Исполнит.		Чарушникова			XI-23				
Н. контроль		Беляев В.А.			XI-23				

### Содержание ТОМ I

№ п/п	Наименование	Стр.
	Состав проекта	3
	Содержание	4
	Справка руководителя проекта	6
	<b>Раздел 1. Проект планировки территории Основная (утверждаемая) часть</b>	7
	<b>Текстовая часть</b>	
	<b>Введение</b>	8
<b>1</b>	<b>Положения о размещении линейного объекта</b>	9
<b>1.1</b>	Основные характеристики и назначение планируемого для размещения линейного объекта, а также линейных объектов, подлежащих реконструкции в связи с изменением их местоположения	9
<b>1.2</b>	Описание территории, на которой устанавливается зона планируемого размещения линейного объекта	10
<b>1.3</b>	Перечень координат, характерных точек границы зоны планируемого размещения линейного объекта	10
<b>1.4</b>	Перечень координат границ зон планируемого размещения линейных объектов, подлежащих реконструкции в связи с изменением их местоположения	14
<b>1.5</b>	Предельные параметры разрешенного строительства, реконструкции объектов капитального строительства, входящих в состав линейных объектов в границах зон их планируемого размещения	15
<b>1.5.1</b>	Минимальные отступы от границ земельных участков в целях определения мест допустимого размещения объектов капитального строительства, которые входят в состав линейных объектов и за пределами которых запрещено строительство таких объектов, входящих в состав линейных объектов	15
<b>1.6</b>	Мероприятия по защите сохраняемых объектов капитального строительства существующих, строящихся и планируемых на момент подготовки проекта планировки территории	15
<b>1.7</b>	Мероприятия по сохранению объектов культурного наследия от возможного негативного воздействия в связи с размещением линейных объектов	15
<b>1.8</b>	Мероприятия по охране окружающей среды	16
<b>1.9</b>	Мероприятия по защите территории от чрезвычайных ситуаций природного и техногенного характера	20
	<b>Раздел 2. Материалы по обоснованию проекта планировки территории</b>	26
	<b>Пояснительная записка</b>	
<b>2.1</b>	Природно-климатические условия территории	27
<b>2.2</b>	Границы зон планируемого размещения линейного объекта	27
<b>2.3</b>	Границы зон планируемого размещения линейных объектов, подлежащих реконструкции в связи с изменением их местоположения	28
<b>2.4</b>	Предельные параметры застройки территории в границах зон планируемого размещения объектов капитального строительства, проектируемых в составе линейных объектов	28
<b>2.5</b>	Пересечения границ зон планируемого размещения линейного объекта с сохраняемыми объектами капитального строительства (здание, строение, сооружение, объект, строительство которого не завершено), существующими и строящимися на момент подготовки проекта планировки территории	28
<b>2.6</b>	Пересечения границ зон планируемого размещения линейного объекта (объектов) с объектами капитального строительства, строительство которых запланировано в соответствии с ранее утвержденной документацией по планировке территории	29

30395-2023									
Изм.	Кол.	Лист	№	Подп.	Дата	Содержание тома	Стадия	Лист	Листов
							ПП	1	2
Директор		Маврин АВ			XI-23		АО «ТГИ»		
Рук.проекта		Беляев В.А.			XI-23				
Исполнит.		Чарушникова			XI-23				
Н. контроль		Беляев В.А			XI-23				



## СПРАВКА РУКОВОДИТЕЛЯ ПРОЕКТА

Проект планировки территории с проектом межевания в его составе для размещения линейного объекта - «Распределительный газопровод в п.Климковка Белохолуницкого района Кировской области» разработан в соответствии с действующим законодательством РФ, соблюдением градостроительных, экологических, санитарно-гигиенических и противопожарных требований, действующих строительных норм и правил.





руководитель проекта:



ПОДПИСЬ

В.А. Беляев

**Раздел 1.**  
**ПРОЕКТ ПЛАНИРОВКИ ТЕРРИТОРИИ**  
**Основная (утверждаемая) часть**  
**ПОЯСНИТЕЛЬНАЯ ЗАПИСКА**

						30395-2023			
Изм.	Кол.	Лист	№	Подп.	Дата	Пояснительная записка (Проект планировки территории)	Стадия	Лист	Листов
Директор		Маврин АВ			XI-23		III	1	65
Рук.проекта		Беляев В.А.			XI-23		АО «ТГИ»		
Исполнит.		Чарушникова			XI-23				
Н. контроль		Беляев В.А.			XI-23				





- Постановления правительства РФ «Об утверждении положения о составе и содержании проектов планировки территории, предусматривающих размещение одного или нескольких линейных объектов» от 12.05.2017г. № 564;
- СНиП 23-01-99 «Строительная климатология» от 24 декабря 2002г.;
- Федеральный закон Российской Федерации от 22.07.2008г. № 123-ФЗ «Технический регламент о требованиях пожарной безопасности»;
- СП 165.1325800.2014 «Инженерно-технические мероприятия гражданской обороны»;
- МДС 11-16.2002 «Методические рекомендации по составлению раздела "Инженерно-технические мероприятия гражданской обороны. Мероприятия по предупреждению чрезвычайных ситуаций" проектов строительства предприятий, зданий и сооружений (на примере проектов строительства автозаправочных станций)»;
- Приказ Рослесхоза от 10 июня 2011 года № 223 «Об утверждении Правил использования лесов для строительства, реконструкции, эксплуатации линейных объектов»;
- Правила землепользования и застройки Климковского сельского поселения Белохолуницкого муниципального района Кировской области от 11.05.2021г №15-П.
- Сведения ЕГРН о земельных участках на проектируемой территории.

**1. Положения о размещении линейного объекта**

**1.1. Основные характеристики и назначение планируемого для размещения линейного объекта, а также линейных объектов, подлежащих реконструкции в связи с изменением их местоположения**

Проектируемый объект (газопровод) расположен: на землях населенных пунктов, землях промышленности, энергетики, транспорта, связи, радиовещания, телевидения, информатики, земли для обеспечения космической деятельности, земли обороны, безопасности и земли иного специального назначения и на землях сельскохозяйственного назначения (по сведениям ЕГРН и согласно картам градостроительного зонирования п.Климковка /ПЗЗ/), Климковского сельского поселения Белохолуницкого района Кировской области. Настоящим проектом предусматривается газоснабжение природным газом д. Вотское Слободского района Кировской области. Настоящим проектом предусматривается газоснабжение природным газом н.п. Климковка Климковского сельского поселения Белохолуницкого района Кировской области.

1 точка подключения – к подземному газопроводу среднего давления диаметром 63 мм после отключающего устройства на выходе из пункта редуцирования газа (далее по тексту – ПРГ) объекта «Газопровод межпоселковый от г. Белая Холуница – на д. Федосята – п.

						30395-2023	Лист
					XI-23		
Изм.	Кол.	Лист	№ док.	Подп.	Дата		

Климковка с отключающим устройством на д. Ракалово Белохолуницкого района Кировской области» – газоснабжение котельных п. Климковка;

2 точка подключения – к подземному газопроводу низкого давления диаметром 225 мм после отключающего устройства на выходе из ПРГ объекта «Газопровод межпоселковый от г. Белая Холуница – на д. Федосята – п. Климковка с отключающим устройством на д. Ракалово Белохолуницкого района Кировской области» – газоснабжение индивидуальных жилых домов п. Климковка.

Далее проектируемый газопровод низкого давления прокладывается по территории населенного пункта до конечных потребителей п. Климковка.

Максимальное давление газа в точке подключения согласно ТУ, составляет  $P=0,3$  МПа, минимальное давление  $P=0,005$  МПа.

Перевод на природный газ обеспечит население более экономичным и экологически чистым топливом, обеспечит значительное сохранение лесов и обеспечит социальную защищенность населения.

						30395-2023	Лист
					XI-23		
Изм.	Кол.	Лист	№ док.	Подп.	Дата		

## 1.2. Описание территории, на которой устанавливается зона планируемого размещения линейного объекта



— - граница проектируемой территории

Административно проектируемая территория расположена в п.Климковка Климковского сельского поселения — муниципальное образование в составе Белохолуницкого район Кировской области.

					ХИ-23	30395-2023	Лист
Изм.	Кол.	Лист	№ док.	Подп.	Дата		

**1.3. Перечень координат, характерных точек границы зоны планируемого размещения линейного объекта**

**Каталог координат  
43:03:000000:ЗУ1**

Номер точки	Координаты	
	X	Y
:ЗУ1(1)		
1671	616262,98	2289830,39
1672	616275,84	2289837,40
1673	616273,49	2289841,98
1674	616276,00	2289843,63
1675	616273,80	2289847,67
1676	616258,19	2289839,17
1671	616262,98	2289830,39
:ЗУ1(2)		
1677	616243,04	2289864,84
1678	616248,34	2289856,35
1679	616262,50	2289865,39
1680	616257,24	2289873,89
1677	616243,04	2289864,84
:ЗУ1(3)		
1681	616277,11	2289791,75
1682	616279,26	2289781,98
1683	616304,00	2289788,10
1684	616299,28	2289797,23
1681	616277,11	2289791,75
:ЗУ1(4)		
1685	616227,58	2289889,74
1686	616232,82	2289881,22
1687	616247,07	2289889,92
1688	616295,87	2289917,72
1689	616317,09	2289931,24
1690	616319,87	2289932,53
1691	616330,95	2289939,70
1692	616341,95	2289946,48
1693	616348,42	2289950,21
1694	616351,51	2289945,16
1695	616352,46	2289943,10
1696	616354,89	2289938,66
1697	616357,98	2289940,40
1698	616390,16	2289882,62
1699	616395,03	2289873,88
1700	616399,99	2289864,98
1701	616401,45	2289865,72
1702	616412,94	2289843,03
1703	616412,36	2289842,76
1704	616421,13	2289827,02
1705	616420,20	2289826,50
1706	616424,86	2289817,65
1707	616426,00	2289818,28
1708	616433,27	2289805,22
1709	616444,40	2289792,04
1710	616471,04	2289791,99
1711	616526,06	2289807,70
1712	616573,61	2289835,18
1713	616594,65	2289845,69
1714	616618,65	2289858,21
1715	616697,45	2289898,67
1716	616745,81	2289951,98

1717	616770,67	2289981,88
1718	616786,38	2289992,16
1719	616792,65	2290006,00
1720	616787,07	2290018,93
1721	616795,16	2290054,76
1722	616793,29	2290052,79
1723	616789,09	2290053,50
1724	616785,62	2290057,78
1725	616780,13	2290033,65
1726	616781,58	2290032,18
1727	616780,00	2290029,07
1728	616777,94	2290023,90
1729	616776,60	2290017,96
1730	616781,72	2290006,10
1731	616779,40	2290000,98
1732	616777,78	2290003,43
1733	616773,31	2290000,46
1734	616775,29	2289998,67
1735	616771,69	2289994,50
1736	616767,47	2289989,61
1737	616768,85	2289988,42
1738	616767,37	2289986,70
1739	616765,95	2289987,92
1740	616752,50	2289972,80
1741	616751,29	2289973,12
1742	616740,01	2289960,64
1743	616733,37	2289953,15
1744	616715,33	2289933,26
1745	616708,61	2289925,85
1746	616700,63	2289917,06
1747	616695,48	2289911,38
1748	616695,80	2289910,20
1749	616691,20	2289906,66
1750	616676,87	2289898,97
1751	616647,91	2289884,27
1752	616645,87	2289888,28
1753	616636,67	2289884,27
1754	616638,99	2289879,75
1755	616618,66	2289869,43
1756	616616,15	2289875,22
1757	616610,73	2289872,87
1758	616611,53	2289870,79
1759	616607,99	2289869,18
1760	616609,74	2289864,85
1761	616594,67	2289856,98
1762	616591,02	2289863,97
1763	616586,13	2289861,81
1764	616587,01	2289859,93
1765	616582,90	2289858,02
1766	616585,76	2289852,43
1767	616574,11	2289846,61
1768	616570,74	2289852,09
1769	616561,85	2289847,50
1770	616565,26	2289841,91
1771	616522,13	2289816,98
1772	616474,20	2289803,30
1773	616473,13	2289806,18
1774	616464,01	2289802,01
1775	616449,05	2289802,03
1776	616441,53	2289810,94
1777	616435,43	2289821,90
1778	616446,56	2289828,07
1779	616441,71	2289836,81
1780	616430,56	2289830,63
1781	616414,00	2289860,36
1782	616423,04	2289865,40
1783	616418,32	2289874,18
1784	616409,14	2289869,10

										Лист
						ХІ-23			30395-2023	
Изм.	Кол.	Лист	№ док.	Подп.	Дата					

1785	616400,44	2289884,72
1786	616408,26	2289889,06
1787	616403,64	2289897,93
1788	616395,57	2289893,45
1789	616390,23	2289903,04
1790	616397,94	2289907,40
1791	616392,85	2289915,93
1792	616385,37	2289911,78
1793	616376,76	2289927,23
1794	616383,92	2289931,21
1795	616378,89	2289939,84
1796	616371,90	2289935,96
1797	616370,10	2289939,20
1798	616377,05	2289943,07
1799	616372,19	2289951,79
1800	616365,23	2289947,93
1801	616351,79	2289971,87
1802	616321,68	2290025,45
1803	616331,46	2290031,32
1804	616328,88	2290035,60
1805	616326,31	2290034,06
1806	616323,75	2290038,36
1807	616316,78	2290034,17
1808	616304,59	2290055,88
1809	616311,81	2290059,99
1810	616309,40	2290064,46
1811	616307,10	2290068,74
1812	616299,69	2290064,60
1813	616294,18	2290074,39
1814	616300,51	2290077,91
1815	616295,44	2290086,63
1816	616289,29	2290083,11
1817	616284,25	2290092,13
1818	616290,17	2290095,44
1819	616285,44	2290104,13
1820	616279,37	2290100,85
1821	616227,14	2290193,28
1822	616234,50	2290197,66
1823	616229,47	2290206,30
1824	616222,21	2290201,98
1825	616221,32	2290203,55
1826	616228,63	2290207,71
1827	616223,52	2290216,35
1828	616216,39	2290212,25
1829	616203,44	2290234,96
1830	616210,94	2290239,23
1831	616205,96	2290247,89
1832	616198,44	2290243,62
1833	616189,69	2290258,79
1834	616199,97	2290264,72
1835	616196,13	2290270,61
1836	616193,24	2290268,86
1837	616191,66	2290271,41
1838	616184,69	2290267,45
1839	616172,41	2290288,73
1840	616177,27	2290291,50
1841	616172,90	2290300,52
1842	616167,41	2290297,39
1843	616131,54	2290359,53
1844	616137,81	2290363,10
1845	616132,73	2290371,76
1846	616126,54	2290368,19
1847	616117,99	2290383,01
1848	616124,32	2290386,71
1849	616119,38	2290395,39
1850	616113,00	2290391,67
1851	616040,54	2290517,25
1852	616033,32	2290513,03

					ХІ-23
Изм.	Кол.	Лист	№ док.	Подп.	Дата

30395-2023

1853	616035,97	2290508,53
1854	616034,62	2290507,73
1855	616049,84	2290482,08
1856	616068,14	2290449,33
1857	616069,63	2290450,21
1858	616073,66	2290443,59
1859	616072,08	2290442,62
1860	616087,27	2290417,17
1861	616088,41	2290417,49
1862	616091,58	2290411,43
1863	616090,35	2290410,71
1864	616092,84	2290406,58
1865	616112,62	2290372,31
1866	616110,76	2290371,25
1867	616112,78	2290367,73
1868	616115,46	2290369,08
1869	616119,38	2290361,93
1870	616118,80	2290361,61
1871	616185,65	2290245,78
1872	616184,55	2290245,13
1873	616185,99	2290242,59
1874	616189,46	2290236,47
1875	616190,64	2290237,12
1876	616198,89	2290222,83
1877	616206,92	2290208,67
1878	616205,54	2290207,87
1879	616210,30	2290199,07
1880	616211,85	2290199,97
1881	616220,94	2290183,95
1882	616219,68	2290183,24
1883	616222,15	2290179,15
1884	616223,31	2290179,88
1885	616225,87	2290175,25
1886	616234,41	2290160,18
1887	616236,77	2290156,02
1888	616234,61	2290154,79
1889	616239,56	2290146,10
1890	616241,70	2290147,32
1891	616257,78	2290118,96
1892	616282,59	2290074,63
1893	616287,48	2290065,91
1894	616290,67	2290060,23
1895	616295,57	2290051,51
1896	616303,07	2290038,16
1897	616307,97	2290029,44
1898	616343,57	2289966,09
1899	616347,51	2289959,07
1900	616288,63	2289925,02
1901	616284,98	2289930,51
1902	616276,64	2289924,97
1903	616279,95	2289920,01
1685	616227,58	2289889,74
:3Y1(5)		
1904	615967,07	2290305,43
1905	615973,50	2290308,72
1906	615823,43	2290567,93
1907	615824,88	2290573,14
1908	615819,28	2290583,17
1909	615812,19	2290579,13
1910	615814,62	2290574,62
1911	615812,01	2290573,16
1912	615814,48	2290568,89
1913	615815,44	2290569,45
1914	615873,39	2290466,04
1915	615936,64	2290357,60
1916	615932,79	2290355,36
1917	615937,83	2290346,72

						30395-2023	Лист
					ХІ-23		
Изм.	Кол.	Лист	№ док.	Подп.	Дата		

1918	615941,68	2290348,96
1919	615952,16	2290330,98
1920	615950,79	2290330,18
1921	615955,82	2290321,55
1922	615957,20	2290322,35
1904	615967,07	2290305,43
:ЗУ1(6)		
1923	615978,59	2290299,81
1924	615972,25	2290296,54
1925	615978,04	2290286,61
1926	615975,92	2290285,37
1927	615980,96	2290276,73
1928	615983,08	2290277,97
1929	615993,51	2290260,09
1930	615990,85	2290258,54
1931	615995,88	2290249,90
1932	615998,55	2290251,46
1933	616007,80	2290235,59
1934	616005,41	2290234,22
1935	616010,37	2290225,54
1936	616012,84	2290226,95
1937	616024,99	2290206,12
1938	616022,02	2290204,38
1939	616027,05	2290195,76
1940	616030,03	2290197,48
1941	616031,02	2290195,77
1942	616039,65	2290200,83
1943	616033,92	2290210,66
1923	615978,59	2290299,81
:ЗУ1(7)		
1944	616048,61	2290185,48
1945	616048,01	2290186,50
1946	616048,03	2290186,51
1947	616043,14	2290195,23
1948	616042,97	2290195,13
1949	616042,35	2290196,20
1950	616041,91	2290195,93
1951	616033,79	2290191,04
1952	616037,64	2290184,42
1953	616031,33	2290180,54
1954	616036,25	2290171,82
1955	616042,68	2290175,78
1956	616067,86	2290132,63
1957	616062,32	2290129,39
1958	616063,47	2290127,42
1959	616066,11	2290128,89
1960	616069,92	2290122,25
1961	616072,89	2290123,99
1962	616074,22	2290121,72
1963	616071,22	2290119,97
1964	616074,68	2290113,94
1965	616072,09	2290112,46
1966	616073,64	2290109,80
1967	616079,26	2290113,08
1968	616092,15	2290090,97
1969	616095,73	2290092,92
1970	616076,30	2290135,44
1944	616048,61	2290185,48
:ЗУ1(8)		
1971	616193,75	2289962,17
1972	616186,00	2289957,45
1973	616191,23	2289948,93
1974	616198,87	2289953,58
1971	616193,75	2289962,17

						30395-2023	Лист
					XI-23		
Изм.	Кол.	Лист	№ док.	Подп.	Дата		





















2476	616286,40	2289476,32
2477	616287,98	2289472,41
2478	616297,41	2289475,76
2479	616293,33	2289485,88
2480	616292,11	2289501,88
2481	616302,11	2289503,00
2482	616314,27	2289506,80
2483	616320,72	2289510,65
2484	616305,56	2289614,96
2485	616298,01	2289613,57
2486	616261,86	2289775,72
2487	616268,50	2289778,06
2488	616245,26	2289846,63
2489	616233,23	2289866,45
2490	616224,86	2289867,21
2491	616220,86	2289874,31
2492	616226,45	2289877,54
2493	616221,04	2289885,96
2494	616215,94	2289883,02
2495	616194,34	2289921,31
2496	616195,58	2289925,52
2497	616163,85	2289974,82
2498	616160,19	2289972,92
2499	616164,07	2289966,09
2500	616161,74	2289964,67
2501	616166,70	2289955,96
2502	616169,02	2289957,40
2503	616178,29	2289941,08
2504	616179,59	2289939,04
2505	616174,30	2289935,83
2506	616176,84	2289931,69
2507	616178,95	2289932,89
2508	616181,78	2289928,65
2509	616184,95	2289930,60
2510	616186,12	2289928,77
2511	616184,76	2289924,14
2512	616190,15	2289915,40
2513	616187,24	2289913,91
2514	616193,97	2289902,40
2515	616195,28	2289899,76
2516	616200,83	2289889,46
2517	616135,61	2289856,01
2518	616082,56	2289832,54
2519	616078,43	2289839,45
2520	616076,81	2289838,43
2521	616072,40	2289846,94
2522	616068,75	2289853,96
2523	616065,50	2289852,03
2524	616059,39	2289864,27
2525	616064,09	2289867,11
2526	616060,71	2289873,37
2527	616058,97	2289872,43
2528	616046,61	2289893,34
2529	616037,16	2289908,91
2530	616031,43	2289918,17
2531	616031,28	2289918,59
2532	616034,27	2289920,40
2533	616032,14	2289924,50
2534	616029,81	2289923,55
2535	616027,29	2289927,97
2536	616026,09	2289927,14
2537	616009,26	2289954,87
2538	616013,02	2289957,17
2539	616007,77	2289965,71
2540	616004,07	2289963,42
2541	615995,34	2289977,80
2542	615997,42	2289979,04
2543	615994,68	2289983,50

						30395-2023			Лист
									ХІ-23
Изм.	Кол.	Лист	№ док.	Подп.	Дата				

2544	615996,91	2289985,03
2545	615994,49	2289988,96
2546	615990,15	2289986,35
2547	615970,70	2290018,33
2548	615969,68	2290017,80
2549	615966,18	2290024,48
2550	615972,27	2290027,57
2551	615969,06	2290032,78
2552	615964,10	2290029,75
2553	615955,60	2290044,97
2554	615960,64	2290047,66
2555	615955,60	2290056,30
2556	615950,73	2290053,70
2557	615932,98	2290085,49
2558	615926,87	2290095,08
2559	615929,56	2290096,57
2560	615926,96	2290100,91
2561	615925,01	2290099,78
2562	615918,50	2290110,60
2563	615920,26	2290111,60
2564	615921,99	2290112,73
2565	615918,72	2290117,91
2566	615915,82	2290116,25
2567	615914,46	2290118,63
2568	615911,28	2290116,69
2569	615905,71	2290113,83
2570	615939,24	2290053,76
2571	615930,63	2290048,95
2572	615935,43	2290040,21
2573	615944,12	2290045,02
2574	615958,64	2290019,01
2575	615999,20	2289952,17
2576	615993,79	2289948,90
2577	615999,04	2289940,34
2578	616004,39	2289943,62
2579	616012,25	2289930,68
2580	616005,54	2289926,64
2581	616009,33	2289917,24
2582	616017,43	2289922,13
2583	616073,17	2289828,78
2584	615994,69	2289799,38
2585	615940,10	2289801,80
2586	615934,63	2289799,25
2587	615929,44	2289811,19
2588	615891,26	2289838,46
2589	615898,01	2289843,53
2590	615895,20	2289846,62
2591	615892,06	2289851,51
2592	615884,73	2289846,07
2593	615874,44	2289860,33
2594	615860,74	2289884,26
2595	615865,66	2289887,16
2596	615861,55	2289896,29
2597	615855,77	2289892,94
2598	615847,24	2289907,82
2599	615855,97	2289912,94
2600	615851,16	2289921,70
2601	615842,27	2289916,49
2602	615838,27	2289923,49
2603	615846,96	2289928,55
2604	615841,99	2289937,22
2605	615833,30	2289932,16
2606	615798,28	2289993,26
2607	615806,42	2289997,99
2608	615801,64	2290006,75
2609	615793,28	2290001,92
2610	615777,98	2290028,45
2611	615786,71	2290033,49

						30395-2023		Лист
					XI-23			
Изм.	Кол.	Лист	№ док.	Подп.	Дата			

2057	615781,68	2290042,19
:3У1(24)		
2612	616095,41	2290085,39
2613	616117,01	2290048,34
2614	616110,72	2290044,63
2615	616115,78	2290036,05
2616	616122,05	2290039,71
2617	616144,29	2290000,88
2618	616138,03	2289997,01
2619	616143,13	2289988,44
2620	616149,24	2289992,19
2621	616156,27	2289979,83
2622	616161,39	2289982,56
2623	616099,23	2290087,50
2612	616095,41	2290085,39
:3У1(25)		
2624	615697,40	2289841,68
2625	615702,72	2289844,64
2626	615700,35	2289848,88
2627	615697,67	2289847,55
2628	615695,08	2289851,83
2629	615692,59	2289850,44
2624	615697,40	2289841,68
:3У1(26)		
2630	615653,65	2289926,46
2631	615651,52	2289925,23
2632	615655,15	2289918,61
2633	615655,60	2289918,86
2634	615656,81	2289916,75
2635	615658,67	2289917,82
2630	615653,65	2289926,46
:3У1(27)		
2636	614933,46	2289247,63
2637	614909,12	2289239,75
2638	614906,81	2289246,88
2639	614905,75	2289246,53
2640	614906,53	2289244,33
2641	614904,96	2289243,78
2642	614904,18	2289246,00
2643	614889,32	2289242,33
2644	614891,48	2289234,58
2645	614927,89	2289245,07
2636	614933,46	2289247,63
:3У1(28)		
2646	615605,35	2289053,68
2647	615603,97	2289056,44
2648	615597,47	2289052,92
2649	615503,75	2288993,59
2650	615497,20	2288988,18
2651	615523,01	2289003,81
2652	615523,73	2289002,62
2653	615524,48	2289003,25
2654	615534,76	2289010,16
2655	615536,31	2289007,63
2656	615540,45	2289010,16
2657	615538,57	2289013,23
2658	615563,99	2289028,63
2659	615576,73	2289036,72
2660	615577,97	2289034,84
2661	615581,81	2289037,38
2662	615580,91	2289038,88
2646	615605,35	2289053,68

						30395-2023	Лист
					ХІ-23		
Изм.	Кол.	Лист	№ док.	Подп.	Дата		

:3Y1(29)		
2663	615559,01	2289041,74
2664	615556,88	2289045,28
2665	615548,21	2289040,28
2666	615550,41	2289036,64
2663	615559,01	2289041,74
:3Y1(30)		
2667	615523,77	2289020,81
2668	615520,40	2289027,54
2669	615511,68	2289022,62
2670	615515,15	2289015,68
2667	615523,77	2289020,81
:3Y1(31)		
2671	615479,70	2288990,57
2672	615487,63	2288996,82
2673	615483,66	2289003,73
2674	615474,92	2288998,87
2671	615479,70	2288990,57
:3Y1(32)		
2675	615461,97	2288978,53
2676	615462,76	2288977,22
2677	615472,54	2288984,93
2675	615461,97	2288978,53
:3Y1(33)		
2678	615620,77	2289060,77
2679	615622,21	2289061,66
2680	615619,79	2289065,61
2681	615611,18	2289060,50
2682	615612,12	2289059,00
2683	615619,32	2289063,38
2678	615620,77	2289060,77
:3Y1(34)		
2684	615637,94	2289076,38
2685	615629,34	2289071,28
2686	615631,79	2289067,02
2687	615633,75	2289068,15
2688	615632,21	2289070,61
2689	615638,88	2289074,76
2684	615637,94	2289076,38
:3Y1(35)		
2690	615687,86	2289106,01
2691	615682,30	2289102,71
2692	615684,36	2289099,45
2693	615686,48	2289100,80
2694	615690,66	2289094,48
2695	615692,87	2289090,47
2696	615695,62	2289086,77
2697	615693,41	2289085,13
2698	615719,65	2289043,58
2699	615719,31	2289042,13
2700	615704,75	2289032,28
2701	615692,50	2289023,84
2702	615617,98	2288976,06
2703	615624,75	2288965,20
2704	615633,04	2288970,79
2705	615631,63	2288973,07
2706	615668,08	2288996,82
2707	615669,58	2288994,44
2708	615677,97	2288999,91
2709	615676,46	2289002,28
2710	615716,00	2289028,04
2711	615717,87	2289025,02

					ХІ-23	30395-2023		Лист
Изм.	Кол.	Лист	№ док.	Подп.	Дата			

2712	615722,18	2289027,69
2713	615725,95	2289026,61
2714	615727,95	2289027,83
2715	615724,38	2289033,50
2716	615729,92	2289037,04
2717	615731,77	2289034,09
2718	615740,29	2289039,36
2719	615738,44	2289042,28
2720	615749,46	2289049,05
2721	615751,44	2289045,94
2722	615759,60	2289051,71
2723	615757,98	2289054,29
2724	615778,85	2289067,12
2725	615780,07	2289065,16
2726	615788,70	2289070,25
2727	615787,37	2289072,35
2728	615807,14	2289084,51
2729	615849,61	2289110,92
2730	615851,55	2289107,77
2731	615859,87	2289113,31
2732	615858,10	2289116,20
2733	615886,49	2289133,85
2734	615888,42	2289130,68
2735	615896,89	2289136,03
2736	615894,98	2289139,13
2737	615902,65	2289143,90
2738	615902,95	2289143,45
2739	615902,06	2289140,85
2740	615909,02	2289129,14
2741	615917,87	2289118,61
2742	615931,23	2289096,89
2743	615926,12	2289093,78
2744	615929,94	2289087,56
2745	615930,72	2289085,17
2746	615940,08	2289069,80
2747	615950,26	2289052,89
2748	615947,64	2289051,43
2749	615950,01	2289047,07
2750	615951,77	2289048,02
2751	615975,29	2289008,16
2752	615984,79	2288992,09
2753	615982,80	2288991,05
2754	615985,25	2288986,36
2755	615987,77	2288988,01
2756	615997,05	2288972,79
2757	615994,43	2288971,31
2758	615997,11	2288967,12
2759	615998,88	2288968,25
2760	616023,29	2288926,96
2761	616030,10	2288914,82
2762	616026,40	2288912,97
2763	616028,12	2288909,80
2764	616030,65	2288911,17
2765	616033,90	2288905,53
2766	616035,00	2288906,09
2767	616043,11	2288891,93
2768	616044,03	2288890,56
2769	616077,69	2288829,99
2770	616090,70	2288808,16
2771	616103,42	2288794,69
2772	616110,69	2288801,55
2773	616102,94	2288809,78
2774	616099,66	2288807,82
2775	616092,30	2288818,38
2776	616087,83	2288824,86
2777	616088,43	2288826,19
2778	616090,74	2288827,78
2779	616086,37	2288834,95

						30395-2023	Лист	
					XI-23			
Изм.	Кол.	Лист	№ док.	Подп.	Дата			

2780	616077,63	2288850,51
2781	616076,65	2288850,06
2782	616075,57	2288852,31
2783	616073,84	2288851,48
2784	616068,74	2288861,94
2785	616070,45	2288862,77
2786	616068,93	2288866,04
2787	616061,19	2288879,84
2788	616065,28	2288882,28
2789	616064,47	2288886,54
2790	616062,36	2288892,20
2791	616056,30	2288888,56
2792	616035,16	2288926,24
2793	616046,27	2288932,19
2794	616045,11	2288936,08
2795	616050,81	2288938,07
2796	616051,30	2288936,51
2797	616055,15	2288937,72
2798	616055,27	2288937,33
2799	616060,22	2288938,72
2800	616093,25	2288949,70
2801	616146,74	2288968,94
2802	616145,65	2288971,96
2803	616149,32	2288973,71
2804	616153,95	2288974,69
2805	616172,95	2288981,66
2806	616174,73	2288978,64
2807	616182,62	2288953,99
2808	616181,25	2288953,55
2809	616182,42	2288948,68
2810	616180,73	2288948,27
2811	616182,32	2288943,40
2812	616185,67	2288944,46
2813	616194,79	2288915,99
2814	616204,45	2288870,45
2815	616228,74	2288859,52
2816	616229,30	2288860,98
2817	616227,02	2288868,61
2818	616230,10	2288869,82
2819	616213,27	2288877,29
2820	616206,01	2288911,32
2821	616212,49	2288913,29
2822	616210,76	2288918,27
2823	616209,44	2288922,84
2824	616203,65	2288921,06
2825	616184,13	2288982,07
2826	616192,84	2288984,83
2827	616191,46	2288989,20
2828	616203,70	2288993,07
2829	616203,21	2288994,64
2830	616308,83	2289027,40
2831	616309,33	2289025,68
2832	616318,58	2289028,18
2833	616319,36	2289025,50
2834	616325,63	2289005,68
2835	616319,53	2288986,22
2836	616322,85	2288975,25
2837	616324,35	2288970,29
2838	616328,59	2288968,13
2839	616329,27	2288968,30
2840	616332,75	2288968,94
2841	616333,43	2288965,67
2842	616336,58	2288964,06
2843	616341,25	2288950,25
2844	616337,17	2288948,98
2845	616339,82	2288939,41
2846	616344,45	2288940,78
2847	616359,10	2288897,44

						30395-2023	Лист
					XI-23		
Изм.	Кол.	Лист	№ док.	Подп.	Дата		



2916	616447,41	2289087,90
2917	616444,45	2289097,47
2918	616430,06	2289091,80
2919	616409,14	2289156,09
2920	616417,17	2289162,04
2921	616363,95	2289307,90
2922	616355,40	2289305,03
2923	616311,90	2289439,81
2924	616301,73	2289465,04
2925	616291,76	2289464,00
2926	616300,63	2289442,78
2927	616320,47	2289384,70
2928	616350,48	2289292,75
2929	616357,90	2289295,31
2930	616369,16	2289264,45
2931	616361,71	2289261,90
2932	616364,95	2289252,44
2933	616372,59	2289255,06
2934	616374,19	2289250,64
2935	616366,41	2289247,97
2936	616369,66	2289238,51
2937	616377,62	2289241,25
2938	616387,11	2289215,25
2939	616381,49	2289213,40
2940	616384,78	2289203,94
2941	616390,54	2289205,86
2942	616394,52	2289194,93
2943	616388,26	2289192,65
2944	616390,96	2289182,96
2945	616397,95	2289185,53
2946	616405,22	2289165,63
2947	616397,41	2289159,83
2948	616401,39	2289147,59
2949	616400,38	2289147,26
2950	616403,51	2289137,77
2951	616404,48	2289138,08
2952	616413,76	2289109,80
2953	616416,54	2289110,71
2954	616419,91	2289101,45
2955	616416,44	2289100,23
2956	616425,24	2289074,28
2957	616418,36	2289071,81
2958	616409,32	2289067,22
2959	616389,27	2289055,13
2960	616385,03	2289051,52
2961	616380,13	2289048,52
2962	616367,14	2289041,61
2963	616363,69	2289040,71
2964	616351,80	2289040,34
2965	616345,61	2289038,46
2966	616333,23	2289035,46
2967	616330,13	2289046,16
2968	616324,51	2289044,53
2969	616315,65	2289077,19
2970	616320,47	2289078,57
2971	616317,72	2289088,19
2972	616313,03	2289086,85
2973	616301,14	2289130,61
2974	616305,26	2289131,88
2975	616302,48	2289141,44
2976	616298,31	2289140,20
2977	616273,62	2289223,31
2978	616282,57	2289225,98
2979	616279,71	2289235,56
2980	616270,71	2289232,87
2981	616265,23	2289250,91
2982	616271,19	2289252,78
2983	616267,88	2289262,23

						30395-2023	Лист
					ХІ-23		
Изм.	Кол.	Лист	№ док.	Подп.	Дата		



2984	616262,32	2289260,47
2985	616231,58	2289362,75
2986	616240,73	2289362,69
2987	616237,25	2289372,76
2988	616228,66	2289372,71
2989	616209,02	2289419,62
2990	616205,76	2289428,66
2991	616201,02	2289425,35
2992	616195,69	2289427,10
2993	616197,88	2289421,03
2994	616201,51	2289411,70
2995	616218,74	2289371,00
2996	616221,96	2289360,02
2997	616217,36	2289358,39
2998	616218,10	2289356,30
2999	616201,60	2289346,48
3000	616184,30	2289335,67
3001	616161,00	2289320,39
3002	616139,20	2289307,10
3003	616122,66	2289297,13
3004	616066,50	2289260,50
3005	616048,35	2289248,48
3006	616049,51	2289246,65
3007	616041,47	2289241,21
3008	616040,24	2289243,08
3009	616018,06	2289228,38
3010	616014,54	2289225,38
3011	616000,79	2289214,34
3012	615982,93	2289202,88
3013	615975,24	2289195,86
3014	615958,24	2289186,27
3015	615935,92	2289173,25
3016	615934,74	2289175,27
3017	615901,55	2289154,98
3018	615813,31	2289098,94
3019	615809,00	2289095,76
3020	615808,27	2289097,00
3021	615801,89	2289093,02
3022	615728,68	2289048,01
3023	615702,50	2289089,45
3024	615729,29	2289044,93
3025	615725,90	2289043,78
2690	615687,86	2289106,01
44519		
3026	615909,27	2289143,54
3027	615908,64	2289141,45
3028	615913,72	2289132,53
3029	615915,14	2289133,40
3030	615917,23	2289129,77
3031	615921,47	2289123,81
3032	615922,69	2289122,91
3033	615924,24	2289120,17
3034	615924,67	2289118,82
3035	615941,52	2289091,47
3036	615938,81	2289089,79
3037	615950,52	2289069,83
3038	615951,02	2289070,10
3039	615953,71	2289065,86
3040	615955,79	2289067,24
3041	615958,42	2289062,72
3042	615955,60	2289061,21
3043	615999,60	2288986,69
3044	616001,85	2288988,21
3045	616007,25	2288979,79
3046	616004,70	2288978,07
3047	616010,39	2288968,44
3048	616013,23	2288970,48

						30395-2023	Лист
					XI-23		
Изм.	Кол.	Лист	№ док.	Подп.	Дата		



3117	615985,98	2289187,72
3118	615981,69	2289185,22
3119	615980,78	2289186,79
3120	615978,72	2289187,70
3121	615975,42	2289185,61
3122	615974,11	2289187,63
3123	615956,17	2289176,66
3124	615959,48	2289171,32
3125	615955,62	2289168,93
3126	615953,89	2289171,39
3127	615949,41	2289168,54
3128	615947,64	2289171,44
3129	615934,44	2289163,37
3130	615937,92	2289157,76
3131	615933,93	2289155,28
3132	615932,09	2289157,67
3133	615928,01	2289154,81
3134	615925,91	2289158,15
3135	615918,18	2289153,43
3136	615921,74	2289147,61
3137	615917,84	2289145,23
3138	615916,38	2289147,64
3026	615909,27	2289143,54
46034		
3139	616192,73	2289328,09
3140	616187,09	2289323,88
3141	616185,34	2289326,63
3142	616169,90	2289316,85
3143	616170,52	2289315,86
3144	616166,36	2289313,26
3145	616166,04	2289313,72
3146	616161,81	2289310,93
3147	616161,47	2289311,48
3148	616147,86	2289302,45
3149	616148,23	2289301,89
3150	616146,44	2289300,77
3151	616140,07	2289296,11
3152	616139,52	2289296,93
3153	616123,81	2289286,50
3154	616124,69	2289285,17
3155	616119,49	2289281,63
3156	616116,43	2289279,55
3157	616115,47	2289280,98
3158	616103,57	2289273,08
3159	616106,11	2289269,30
3160	616102,01	2289266,56
3161	616100,30	2289269,02
3162	616088,31	2289260,79
3163	616087,31	2289262,30
3164	616080,65	2289257,88
3165	616083,67	2289253,37
3166	616079,69	2289250,71
3167	616078,02	2289253,20
3168	616072,39	2289249,47
3169	616072,15	2289247,19
3170	616078,11	2289238,24
3171	616079,20	2289238,90
3172	616106,23	2289195,60
3173	616133,04	2289125,40
3174	616136,89	2289113,53
3175	616147,59	2289116,58
3176	616148,32	2289114,69
3177	616159,51	2289117,87
3178	616158,91	2289119,80
3179	616183,64	2289126,39
3180	616186,63	2289127,06
3181	616188,69	2289127,25

					Лист	
					XI-23	
					30395-2023	
Изм.	Кол.	Лист	№ док.	Подп.	Дата	

3182	616196,31	2289128,91
3183	616205,54	2289131,16
3184	616206,13	2289128,75
3185	616212,76	2289130,37
3186	616214,01	2289125,05
3187	616139,98	2289104,02
3188	616141,16	2289100,39
3189	616154,70	2289104,69
3190	616158,38	2289095,38
3191	616144,24	2289090,87
3192	616152,69	2289064,84
3193	616162,56	2289068,04
3194	616165,64	2289058,57
3195	616155,78	2289055,33
3196	616162,69	2289034,02
3197	616176,23	2289038,46
3198	616179,35	2289028,96
3199	616165,78	2289024,50
3200	616169,14	2289014,12
3201	616178,28	2289002,85
3202	616181,71	2288991,80
3203	616192,56	2288995,23
3204	616191,13	2288999,73
3205	616198,22	2289001,83
3206	616244,05	2289014,52
3207	616243,48	2289016,48
3208	616303,46	2289033,91
3209	616314,07	2289037,42
3210	616312,96	2289040,76
3211	616314,72	2289042,45
3212	616309,57	2289061,40
3213	616308,65	2289061,14
3214	616307,29	2289065,95
3215	616305,86	2289070,74
3216	616306,95	2289071,05
3217	616298,50	2289102,17
3218	616297,35	2289101,86
3219	616295,77	2289107,11
3220	616292,91	2289106,23
3221	616291,61	2289110,55
3222	616295,88	2289111,83
3223	616294,16	2289118,16
3224	616291,90	2289117,54
3225	616289,25	2289127,18
3226	616291,54	2289127,81
3227	616285,81	2289147,24
3228	616283,13	2289146,45
3229	616281,74	2289151,15
3230	616284,60	2289152,00
3231	616282,46	2289161,57
3232	616281,64	2289161,36
3233	616275,98	2289180,56
3234	616275,63	2289180,45
3235	616273,77	2289187,26
3236	616271,80	2289188,01
3237	616270,38	2289187,60
3238	616269,91	2289189,18
3239	616273,15	2289190,15
3240	616271,04	2289197,30
3241	616267,48	2289196,09
3242	616265,92	2289200,95
3243	616263,06	2289200,03
3244	616261,50	2289204,62
3245	616268,17	2289206,89
3246	616262,87	2289224,30
3247	616259,57	2289223,34
3248	616258,17	2289228,17
3249	616261,06	2289228,97

									Лист
						ХІ-23			
Изм.	Кол.	Лист	№ док.	Подп.	Дата				

30395-2023

3250	616259,80	2289233,82
3251	616259,96	2289233,86
3252	616256,82	2289244,18
3253	616256,54	2289244,09
3254	616255,01	2289249,10
3255	616252,14	2289248,22
3256	616250,72	2289252,74
3257	616253,91	2289253,75
3258	616231,66	2289326,89
3259	616224,77	2289350,41
3260	616220,46	2289348,89
3261	616193,79	2289331,99
3262	616195,31	2289329,58
3139	616192,73	2289328,09
3Y1(36)		
3263	616465,61	2289105,76
3264	616465,08	2289105,61
3265	616452,60	2289100,69
3266	616455,63	2289091,14
3267	616468,21	2289096,10
3268	616468,61	2289096,22
3269	616469,02	2289094,93
3270	616469,44	2289095,06
3271	616488,61	2289030,20
3272	616516,16	2288938,44
3273	616525,25	2288941,10
3274	616523,49	2288947,01
3275	616522,85	2288950,81
3276	616518,96	2288963,79
3277	616518,01	2288963,59
3278	616514,92	2288973,30
3279	616516,00	2288973,65
3280	616507,70	2289001,44
3281	616506,98	2289002,09
3282	616505,86	2289005,15
3283	616502,47	2289017,51
3284	616502,17	2289019,79
3285	616498,90	2289030,54
3286	616496,82	2289029,87
3287	616493,58	2289040,48
3288	616497,75	2289041,75
3289	616493,50	2289055,99
3290	616489,93	2289054,99
3291	616487,48	2289062,66
3292	616489,33	2289063,09
3293	616483,58	2289082,50
3294	616484,97	2289082,94
3295	616483,61	2289087,29
3296	616480,75	2289086,40
3297	616478,15	2289094,62
3298	616479,83	2289095,20
3299	616478,98	2289098,07
3300	616564,88	2289125,14
3301	616608,43	2289078,05
3302	616606,42	2289072,50
3303	616612,94	2289064,77
3304	616608,88	2289060,85
3305	616623,48	2289044,42
3306	616627,11	2289047,96
3307	616640,85	2289031,67
3308	616653,87	2289013,34
3309	616652,49	2289004,40
3310	616659,37	2289007,24
3311	616661,09	2289003,08
3312	616662,40	2289002,88
3313	616664,30	2289015,86
3314	616648,89	2289037,65

					ХІ-23
Изм.	Кол.	Лист	№ док.	Подп.	Дата

30395-2023

Лист

3315	616617,79	2289074,53
3316	616619,90	2289080,37
3317	616567,92	2289136,58
3318	616558,06	2289133,48
3319	616560,02	2289139,35
3320	616558,49	2289141,55
3321	616560,29	2289142,93
3322	616553,97	2289150,69
3323	616552,77	2289149,76
3324	616541,10	2289166,50
3325	616546,46	2289170,27
3326	616543,16	2289174,97
3327	616539,58	2289173,94
3328	616538,07	2289176,56
3329	616535,39	2289174,70
3330	616530,32	2289181,96
3331	616526,51	2289192,24
3332	616526,84	2289197,01
3333	616519,66	2289214,82
3334	616524,86	2289216,70
3335	616521,48	2289226,10
3336	616516,28	2289224,23
3337	616513,20	2289232,77
3338	616501,65	2289269,14
3339	616486,13	2289317,07
3340	616486,62	2289317,21
3341	616491,67	2289317,04
3342	616535,30	2289332,97
3343	616574,93	2289346,94
3344	616586,47	2289349,28
3345	616587,63	2289344,09
3346	616588,68	2289344,33
3347	616590,17	2289338,21
3348	616593,12	2289338,87
3349	616598,28	2289314,12
3350	616595,55	2289313,55
3351	616596,69	2289308,64
3352	616593,76	2289307,96
3353	616594,86	2289303,10
3354	616600,31	2289304,33
3355	616609,34	2289260,56
3356	616605,09	2289259,84
3357	616606,76	2289249,98
3358	616611,36	2289250,76
3359	616614,27	2289236,66
3360	616614,22	2289235,23
3361	616609,79	2289234,89
3362	616611,96	2289225,02
3363	616623,89	2289225,90
3364	616624,31	2289237,50
3365	616614,14	2289286,78
3366	616618,55	2289287,63
3367	616617,55	2289292,77
3368	616620,39	2289293,37
3369	616619,49	2289298,00
3370	616612,12	2289296,57
3371	616607,87	2289317,20
3372	616600,02	2289354,74
3373	616599,73	2289356,33
3374	616603,93	2289357,23
3375	616602,88	2289362,24
3376	616605,81	2289362,89
3377	616604,79	2289367,65
3378	616597,91	2289366,17
3379	616596,06	2289376,23
3380	616592,93	2289376,37
3381	616583,37	2289423,92
3382	616594,97	2289426,41

						30395-2023	Лист
					ХІ-23		
Изм.	Кол.	Лист	№ док.	Подп.	Дата		

3383	616594,01	2289431,17
3384	616593,27	2289431,02
3385	616592,77	2289433,79
3386	616590,20	2289433,08
3387	616589,67	2289435,50
3388	616581,39	2289433,72
3389	616579,30	2289444,12
3390	616590,73	2289446,66
3391	616588,82	2289456,48
3392	616577,27	2289453,92
3393	616570,68	2289478,72
3394	616583,66	2289481,40
3395	616582,19	2289488,44
3396	616579,13	2289487,89
3397	616578,49	2289490,53
3398	616568,11	2289488,39
3399	616566,52	2289494,38
3400	616561,91	2289518,38
3401	616575,66	2289520,51
3402	616573,99	2289527,78
3403	616569,51	2289526,90
3404	616568,90	2289529,57
3405	616560,02	2289528,21
3406	616548,61	2289587,94
3407	616535,91	2289585,38
3408	616537,81	2289575,57
3409	616540,64	2289576,16
3410	616543,88	2289559,26
3411	616541,12	2289558,62
3412	616543,00	2289548,81
3413	616545,77	2289549,43
3414	616549,78	2289528,54
3415	616543,32	2289527,16
3416	616544,27	2289522,72
3417	616545,77	2289517,46
3418	616551,66	2289518,72
3419	616554,89	2289501,91
3420	616550,14	2289500,70
3421	616551,28	2289495,96
3422	616554,27	2289496,67
3423	616555,65	2289489,92
3424	616552,41	2289488,98
3425	616554,13	2289480,11
3426	616559,61	2289481,46
3427	616562,63	2289470,06
3428	616556,46	2289468,67
3429	616558,51	2289458,89
3430	616565,20	2289460,39
3431	616567,75	2289450,80
3432	616569,47	2289442,27
3433	616562,83	2289440,78
3434	616563,30	2289439,43
3435	616564,21	2289435,85
3436	616566,41	2289426,62
3437	616567,20	2289423,30
3438	616573,06	2289424,46
3439	616584,66	2289366,72
3440	616587,67	2289366,59
3441	616589,43	2289356,99
3442	616585,49	2289356,09
3443	616585,92	2289354,45
3444	616576,25	2289351,48
3445	616574,48	2289352,44
3446	616504,10	2289329,48
3447	616498,28	2289327,70
3448	616498,45	2289325,40
3449	616493,10	2289324,16
3450	616490,54	2289324,51

					XI-23
Изм.	Кол.	Лист	№ док.	Подп.	Дата

30395-2023

Лист





3519	616516,60	2289193,84
3520	616518,25	2289189,62
3521	616523,22	2289178,56
3522	616522,34	2289176,04
3523	616548,95	2289137,76
3524	616546,27	2289129,76
3525	616506,62	2289117,26
3526	616502,21	2289115,41
3527	616485,78	2289109,44
3528	616486,40	2289107,37
3529	616474,16	2289103,89
3530	616470,54	2289114,76
3531	616473,00	2289115,59
3532	616468,00	2289131,46
3533	616465,10	2289130,41
3534	616462,89	2289137,41
3535	616465,79	2289138,47
3536	616464,08	2289143,89
3537	616462,26	2289143,32
3538	616460,15	2289150,11
3539	616461,93	2289150,74
3540	616454,14	2289175,45
3541	616451,88	2289174,66
3542	616448,66	2289184,66
3543	616451,01	2289185,42
3544	616446,51	2289199,73
3545	616444,06	2289198,94
3546	616441,18	2289207,56
3547	616443,74	2289208,53
3548	616434,93	2289236,47
3549	616431,75	2289235,41
3550	616431,02	2289237,54
3551	616420,41	2289234,09
3552	616403,10	2289288,68
3553	616376,21	2289389,83
3554	616384,09	2289392,19
3555	616381,86	2289393,01
3556	616379,30	2289401,19
3557	616373,64	2289399,50
3558	616369,45	2289415,25
3559	616376,12	2289417,24
3560	616374,69	2289421,72
3561	616373,83	2289421,43
3562	616372,17	2289426,50
3563	616361,96	2289423,45
3564	616359,64	2289422,79
3565	616401,17	2289272,03
3566	616415,43	2289221,99
3567	616427,76	2289225,95
3263	616465,61	2289105,76
:3У1(37)		
3568	615772,26	2289159,17
3569	615763,82	2289154,25
3570	615766,04	2289150,84
3571	615774,22	2289155,78
3568	615772,26	2289159,17
:3У1(38)		
3572	616166,95	2289411,13
3573	616161,36	2289407,27
3574	616158,61	2289405,60
3575	616159,00	2289404,99
3576	616161,28	2289406,46
3577	616163,72	2289402,64
3578	616169,75	2289406,70
3572	616166,95	2289411,13

Изм.	Кол.	Лист	№ док.	Подп.	Дата

ХІ-23

30395-2023

Лист



3625	615944,74	2289270,97
3626	615946,42	2289268,37
3627	615950,41	2289270,94
3628	615952,00	2289268,43
3629	615956,46	2289271,24
3624	615953,01	2289276,61
:3Y1(47)		
3630	615928,64	2289260,66
3631	615920,29	2289255,25
3632	615923,60	2289250,02
3633	615931,95	2289255,55
3630	615928,64	2289260,66
:3Y1(48)		
3634	615917,09	2289253,18
3635	615908,70	2289247,73
3636	615910,33	2289245,21
3637	615914,66	2289248,10
3638	615916,29	2289245,57
3639	615920,32	2289248,16
3634	615917,09	2289253,18
:3Y1(49)		
3640	615898,13	2289240,89
3641	615889,74	2289235,44
3642	615891,10	2289233,35
3643	615895,39	2289236,13
3644	615896,90	2289233,56
3645	615901,11	2289236,29
3640	615898,13	2289240,89
:3Y1(50)		
3646	615871,32	2289216,78
3647	615868,21	2289221,47
3648	615863,73	2289218,57
3649	615860,46	2289215,06
3650	615861,32	2289213,78
3651	615865,76	2289216,69
3652	615867,36	2289214,33
3646	615871,32	2289216,78
:3Y1(51)		
3653	615663,14	2289876,65
3654	615661,45	2289875,70
3655	615664,94	2289869,91
3656	615667,85	2289864,20
3657	615669,54	2289865,15
3653	615663,14	2289876,65
:3Y1(52)		
3658	615674,95	2289846,58
3659	615675,50	2289845,60
3660	615678,08	2289846,96
3661	615682,58	2289839,42
3662	615683,57	2289839,96
3663	615678,70	2289848,70
3658	615674,95	2289846,58
:3Y1(53)		
3664	615708,49	2289787,15
3665	615710,85	2289782,97
3666	615713,51	2289784,36
3667	615716,03	2289779,93
3668	615716,64	2289780,28
3669	615711,80	2289789,02
3664	615708,49	2289787,15

											Лист
										ХІ-23	
										30395-2023	
Изм.	Кол.	Лист	№ док.	Подп.	Дата						

:3У1(54)		
3670	615733,04	2289742,82
3671	615735,30	2289738,81
3672	615737,91	2289740,29
3673	615740,47	2289735,53
3674	615741,17	2289735,93
3675	615736,33	2289744,68
3670	615733,04	2289742,82
:3У1(55)		
3676	615639,38	2289909,89
3677	615641,52	2289906,09
3678	615644,21	2289907,41
3679	615647,07	2289902,74
3680	615648,24	2289903,41
3681	615643,38	2289912,15
3676	615639,38	2289909,89

**43:03:000000:140/чзУ1**

Номер точки	Координаты	
	X	Y
2483	616320,72	2289510,65
3686	616322,63	2289511,80
3687	616325,47	2289527,33
3688	616309,18	2289615,63
2484	616305,56	2289614,96
2483	616320,72	2289510,65

**43:03:000000:140/чзУ2**

Номер точки	Координаты	
	X	Y
1682	616279,26	2289781,98
1681	616277,11	2289791,75
3689	616272,18	2289790,53
3690	616259,18	2289828,32
1671	616262,98	2289830,39
1676	616258,19	2289839,17
3691	616255,88	2289837,91
3692	616253,72	2289844,18
3693	616246,44	2289855,14
1678	616248,34	2289856,35
1677	616243,04	2289864,84
3694	616240,91	2289863,47
3695	616239,29	2289865,91
2489	616233,23	2289866,45
2488	616245,26	2289846,63
2487	616268,50	2289778,06
3696	616275,61	2289780,56
3697	616275,44	2289781,04
1682	616279,26	2289781,98

**43:03:000000:140/чзУ3**

Номер точки	Координаты	
	X	Y
2496	616195,58	2289925,52
3698	616196,99	2289930,30
3699	616186,85	2289946,26
1973	616191,23	2289948,93
1972	616186,00	2289957,45
3700	616181,91	2289954,96
3701	616171,31	2289973,60

									Лист
					ХІ-23			30395-2023	
Изм.	Кол.	Лист	№ док.	Подп.	Дата				

1977	616174,78	2289975,72
1976	616169,55	2289984,24
3702	616166,36	2289982,30
3703	616162,47	2289989,15
1982	616165,61	2289991,00
1981	616160,71	2289999,72
3704	616157,52	2289997,84
3705	616137,41	2290033,23
3706	616112,52	2290075,89
1986	616116,58	2290078,28
1985	616111,68	2290087,00
3707	616107,48	2290084,53
3708	616084,91	2290123,24
1990	616089,74	2290126,06
1989	616084,84	2290134,78
3709	616079,87	2290131,88
1944	616048,61	2290185,48
3710	616067,26	2290152,17
1970	616076,30	2290135,44
1969	616095,73	2290092,92
1968	616092,15	2290090,97
2612	616095,41	2290085,39
2623	616099,23	2290087,50
2622	616161,39	2289982,56
2621	616156,27	2289979,83
2498	616160,19	2289972,92
2497	616163,85	2289974,82
2496	616195,58	2289925,52

## 43:03:000000:140/чзуч

Номер точки	Координаты	
	X	Y
3711	615840,76	2290544,73
1907	615824,88	2290573,14
1906	615823,43	2290567,93
1905	615973,50	2290308,72
1904	615967,07	2290305,43
1924	615972,25	2290296,54
1923	615978,59	2290299,81
1943	616033,92	2290210,66
3712	615978,88	2290305,03
2000	615985,20	2290308,71
1999	615980,16	2290317,35
3713	615973,84	2290313,66
3714	615963,29	2290331,76
2007	615969,60	2290335,43
2006	615964,56	2290344,07
3715	615958,25	2290340,40
3716	615942,31	2290367,73
2012	615948,61	2290371,40
2011	615943,57	2290380,04
3717	615937,27	2290376,37
3718	615932,09	2290385,25
2016	615938,39	2290388,92
2015	615933,35	2290397,56
3719	615927,05	2290393,89
3720	615923,39	2290400,16
2020	615929,69	2290403,83
2019	615924,65	2290412,46
3721	615918,35	2290408,80
3722	615882,09	2290470,97
3723	615867,96	2290496,19
2024	615873,87	2290499,47
2023	615868,83	2290508,11
3724	615863,07	2290504,92
3725	615845,65	2290536,01

											Лист
Изм.	Кол.	Лист	№ док.	Подп.	Дата						

30395-2023

2028	615850,91	2290538,82
2027	615845,86	2290547,46
3711	615840,76	2290544,73

**43:03:000000:140/чзy5**

Номер точки	Координаты	
	X	Y
1946	616048,03	2290186,51
1994	616054,16	2290190,10
1993	616049,24	2290198,81
1947	616043,14	2290195,23
1946	616048,03	2290186,51

**43:03:000000:140/чзy6**

Номер точки	Координаты	
	X	Y
1686	616232,82	2289881,22
1685	616227,58	2289889,74
2493	616221,04	2289885,96
2492	616226,45	2289877,54
1686	616232,82	2289881,22

**43:03:000000:145/чзy1**

Номер точки	Координаты	
	X	Y
3726	615488,81	2288994,79
2672	615487,63	2288996,82
2671	615479,70	2288990,57
3727	615480,25	2288989,60
2677	615472,54	2288984,93
2676	615462,76	2288977,22
3728	615467,15	2288969,98
2650	615497,20	2288988,18
2649	615503,75	2288993,59
2648	615597,47	2289052,92
2647	615603,97	2289056,44
3729	615599,81	2289064,79
3730	615606,46	2289068,16
2681	615611,18	2289060,50
2680	615619,79	2289065,61
3731	615617,92	2289068,63
3732	615627,81	2289073,94
2685	615629,34	2289071,28
2684	615637,94	2289076,38
3733	615636,63	2289078,67
3734	615650,16	2289085,93
3735	615680,79	2289105,11
2691	615682,30	2289102,71
2690	615687,86	2289106,01
3025	615725,90	2289043,78
3024	615729,29	2289044,93
3023	615702,50	2289089,45
3736	615689,20	2289110,51
3737	615690,11	2289111,11
3738	615692,13	2289107,83
3739	615693,37	2289108,92
3740	615700,39	2289113,49
3741	615698,45	2289116,64
3742	615726,90	2289135,47
3743	615728,96	2289132,12
3744	615737,35	2289137,58

					XI-23
Изм.	Кол.	Лист	№ док.	Подп.	Дата

30395-2023

Лист

3745	615735,30	2289140,91
3746	615761,76	2289157,42
3569	615763,82	2289154,25
3568	615772,26	2289159,17
3571	615774,22	2289155,78
3747	615774,61	2289156,00
3748	615770,24	2289162,71
3749	615858,26	2289218,38
3649	615860,46	2289215,06
3648	615863,73	2289218,57
3647	615868,21	2289221,47
3750	615866,60	2289223,90
3751	615888,03	2289238,09
3641	615889,74	2289235,44
3640	615898,13	2289240,89
3752	615896,37	2289243,61
3753	615906,88	2289250,56
3635	615908,70	2289247,73
3634	615917,09	2289253,18
3754	615915,22	2289256,08
3755	615918,36	2289258,16
3631	615920,29	2289255,25
3630	615928,64	2289260,66
3756	615926,70	2289263,68
3757	615942,64	2289274,23
3625	615944,74	2289270,97
3624	615953,01	2289276,61
3758	615950,98	2289279,75
3759	615954,07	2289281,80
3619	615956,07	2289278,69
3618	615964,34	2289284,32
3760	615962,40	2289287,32
3761	615983,90	2289301,33
3613	615985,80	2289298,41
3612	615994,33	2289303,63
3762	615992,33	2289306,71
3763	616005,19	2289314,93
3607	616007,34	2289311,59
3606	616015,87	2289316,81
3764	616013,62	2289320,31
3765	616073,30	2289358,45
3601	616075,96	2289354,24
3600	616084,50	2289359,44
3766	616081,73	2289363,83
3767	616097,72	2289374,05
3594	616100,54	2289369,58
3593	616109,00	2289374,92
3768	616106,15	2289379,43
3769	616109,83	2289381,78
3590	616112,68	2289377,26
3588	616121,13	2289382,61
3770	616118,26	2289387,17
3771	616121,19	2289389,05
3582	616124,08	2289384,48
3581	616131,53	2289389,19
3580	616132,54	2289389,80
3772	616129,62	2289394,43
3773	616155,30	2289410,84
3574	616158,61	2289405,60
3573	616161,36	2289407,27
3572	616166,95	2289411,13
3774	616163,73	2289416,22
3775	616188,10	2289431,79
3776	616192,68	2289435,43
2992	616195,69	2289427,10
2991	616201,02	2289425,35
2990	616205,76	2289428,66
2177	616201,22	2289441,25

										Лист	
					ХІ-23	30395-2023					
Изм.	Кол.	Лист	№ док.	Подп.	Дата						





2113	615307,78	2289361,87
2112	615440,68	2289412,96
3794	615453,86	2289422,31
3795	615460,80	2289427,24
2111	615538,76	2289482,56
2110	615546,90	2289491,19
3796	615546,58	2289491,63
3797	615460,48	2289429,00
2113	615307,78	2289361,87

**43:03:000000:147/чзү3**

Номер точки	Координаты	
	X	Y
2102	615750,68	2289725,30
2101	615754,50	2289734,01
2100	615704,61	2289828,55
2099	615698,37	2289839,91
3798	615697,35	2289841,65
2624	615697,40	2289841,68
2629	615692,59	2289850,44
3799	615692,31	2289850,29
3800	615654,31	2289915,33
3801	615656,32	2289916,47
2632	615655,15	2289918,61
2631	615651,52	2289925,23
3802	615640,65	2289919,01
3803	615644,30	2289912,67
3681	615643,38	2289912,15
3680	615648,24	2289903,41
3804	615649,33	2289904,02
3805	615664,78	2289877,58
3653	615663,14	2289876,65
3657	615669,54	2289865,15
3806	615671,42	2289866,22
3807	615680,92	2289849,96
3663	615678,70	2289848,70
3662	615683,57	2289839,96
3808	615685,96	2289841,32
3809	615693,93	2289827,68
3810	615715,38	2289791,04
3669	615711,80	2289789,02
3668	615716,64	2289780,28
3811	615720,43	2289782,41
3812	615726,83	2289771,48
3813	615739,69	2289746,58
3675	615736,33	2289744,68
3674	615741,17	2289735,93
3814	615744,28	2289737,69
2102	615750,68	2289725,30

**43:03:000000:147/чзү4**

Номер точки	Координаты	
	X	Y
2061	615773,74	2290015,78
2060	615777,38	2290017,95
2059	615777,49	2290032,17
2058	615777,81	2290039,93
3815	615772,98	2290037,12
2056	615768,01	2290045,74
2055	615770,00	2290027,10
2054	615767,93	2290025,86

											Лист
Изм.	Кол.	Лист	№ док.	Подп.	Дата						

2061 | 615773,74 | 2290015,78 |

**43:03:000000:147/чзү5**

Номер точки	Координаты	
	X	Y
2041	615910,05	2290126,60
2040	615907,80	2290125,05
2039	615901,64	2290121,11
2569	615905,71	2290113,83
2568	615911,28	2290116,69
2567	615914,46	2290118,63
2041	615910,05	2290126,60

**43:03:000000:147/чзү6**

Номер точки	Координаты	
	X	Y
1951	616033,79	2290191,04
1950	616041,91	2290195,93
1949	616042,35	2290196,20
1942	616039,65	2290200,83
1941	616031,02	2290195,77
1951	616033,79	2290191,04

**43:03:390101:360/чзү1**

Номер точки	Координаты	
	X	Y
3682	616413,91	2289221,50
3566	616415,43	2289221,99
3565	616401,17	2289272,03
3564	616359,64	2289422,79
3683	616357,32	2289422,13
3684	616358,48	2289417,57
3685	616393,49	2289285,93
3682	616413,91	2289221,50

**43:03:390101:360/чзү2**

Номер точки	Координаты	
	X	Y
3266	616455,63	2289091,14
3265	616452,60	2289100,69
2917	616444,45	2289097,47
2916	616447,41	2289087,90
3266	616455,63	2289091,14

Подготовка документации по планировке территории осуществляется в целях:

- устойчивого развития территории;
- формирования границ земельных участков, на которых будут размещены конструктивные элементы газораспределительных сетей;

Проект планировки территории подготовлен с учетом проведенного анализа сведений единого государственного реестра недвижимости.

												Лист
											XI-23	
Изм.	Кол.	Лист	№ док.	Подп.	Дата							

30395-2023

Проектом планировки территории предусматривается:

- определение зон планируемого размещения линейного объекта (газопровод);
- образование земельных участков и их частей под линейный объект /газопровод/ - «Распределительный газопровод в п.Климковка Белохолуницкого района Кировской области»;
- установление охранных зон газопровода.

Для обеспечения устойчивого развития территорий, выделения элементов планировочной структуры, установления границ земельных участков, на которых, будут размещены после строительства линейные объекты.

Способы формирования земельных участков для размещения газопровода:

Образование земельных участков из земель, находящихся государственной или муниципальной собственности.

#### **1.4. Перечень координат границ зон планируемого размещения линейных объектов, подлежащих реконструкции в связи с изменением их местоположения**

Строительство газопровода – это мероприятие внутреннего и внешнего ресурсообеспечения п. Климковка. Данным проектом не предусматривается реконструкции линейных объектов в связи с изменением их местоположения.

#### **1.5. Предельные параметры разрешенного строительства, реконструкции объектов капитального строительства, входящих в состав линейных объектов в границах зон их планируемого размещения**

- Образован земельный участок :ЗУ1 для размещения сети газопровода, расположен на землях общего пользования и землях не вовлечённым в градостроительную и иную деятельность.

В градостроительном регламенте применительно к линейным объектам предельные (минимальные и (или) максимальные) размеры земельных участков, в том числе их площадь, и предельные параметры разрешенного строительства, реконструкции объектов капитального строительства, не подлежат установлению.

##### **1.5.1. Минимальные отступы от границ земельных участков в целях определения мест допустимого размещения объектов капитального строительства, которые входят в состав линейных объектов и за пределами которых запрещено строительство таких объектов, входящих в состав линейных объектов**

В соответствии с приказом Министерства экономического развития РФ от 01.09.2014, № 540 «Об утверждении классификатора видов разрешенного использования земельных

Изм.	Кол.	Лист	№ док.	Подп.	Дата						Лист

участков» и приказ № 709 от 30.09.2015 «О внесении изменений в классификатор видов разрешенного использования земельных участков» для вновь образованных земельных участков определить вид разрешённого использования – «**Коммунальное обслуживание**» (3.1) /Размещение объектов капитального строительства в целях обеспечения физических и юридических лиц коммунальными услугами, в частности: поставки воды, тепла, электричества, газа, предоставления услуг связи, отвода канализационных стоков, очистки и уборки объектов недвижимости (котельных, водозаборов, очистных сооружений, насосных станций, водопроводов, линий электропередач, трансформаторных подстанций, газопроводов, линий связи, телефонных станций, канализаций, стоянок, гаражей и мастерских для обслуживания уборочной и аварийной техники, а также зданий или помещений, предназначенных для приема физических и юридических лиц в связи с предоставлением им коммунальных услуг/.

**1.6. Мероприятия по защите сохраняемых объектов капитального строительства существующих, строящихся и планируемых на момент подготовки проекта планировки территории**

В местах пересечения линейного объекта с существующими сохраняемыми объектами капитального строительства предусмотрено заключение в футляры, прокладка из цельносварных труб при каждом пересечении, их герметизация. В местах врезки устанавливается отключающее устройство-кран шаровый.

Для определения местонахождения трассы подземного газопровода, на углах поворота, в местах изменения диаметра, в местах установки арматуры и сооружений (принадлежащих газопроводу) устанавливаются опознавательные знаки на постоянные ориентиры.

На опознавательный знак наносятся данные о диаметре, давлении, глубине заложения газопровода, материале труб, расстоянии до газопровода, сооружения или характерной точки и сведения об эксплуатирующей организации с указанием контактных телефонов и адреса.

**1.7. Мероприятия по сохранению объектов культурного наследия от возможного негативного воздействия в связи с размещением линейных объектов**

На рассматриваемой территории при разработке проекта планировки территории объекта - «Распределительный газопровод в п.Климковка Белохолуницкого района Кировской области» не было выявлено объектов культурного наследия, особо охраняемых природных территорий федерального значения, их охранных зон, а так же территорий, зарезервированных под создание новых особо охраняемых природных территорий федерального значения.

По представленной информации на официальных сайтах Министерства природных ресурсов РФ ([www.zaroved.ru](http://www.zaroved.ru) и [mnr.gov.ru](http://mnr.gov.ru)), земли особо охраняемых территорий (ООПТ) местного значения и федерального на изыскиваемом участке отсутствуют.

									Лист
						XI-23			
								30395-2023	
Изм.	Кол.	Лист	№ док.	Подп.	Дата				

До начала осуществления хозяйственной деятельности Заказчик работ обязан обеспечить проведение и финансирование государственной историко-культурной экспертизы испрашиваемого земельного участка путем археологической разведки, в соответствии с требованиями статей 28, 30, 31, 32, 36 Федерального закона № 73-ФЗ от 25.06.2002 «Об объектах культурного наследия (памятниках истории и культуры) народов Российской Федерации».

Проектируемая трасса газопровода не затрагивает объектов культурного наследия, - памятники истории, искусства, архитектуры и археологии включенные в единый государственный реестр. Мероприятий по их сохранности не требуется. Согласно сведений ЕГРН.

**1.8. Мероприятия по охране окружающей среды**

Строительство газопровода неизбежно затронет растительный и животный мир территории по которой будет проходить трасса газопровода. При проектировании газопроводов необходимо обратить внимание на разработку мероприятий и рекомендаций по снижению негативного воздействия на растительный и животный мир данной территории.

При организации строительного процесса необходимо осуществлять мероприятия и работы по охране окружающей среды, которые включают:

- рекультивацию земель;
- предотвращение потерь природных ресурсов;
- предотвращение вредных выбросов в почву, водоемы, атмосферу.

Для реализации данных задач предусматривается устраивать емкость биотуалета герметичной и удаление из нее производить в места указанные СЭС. На территории строительства газопровода не допускается не предусмотренные проектной документацией удаление древесно-кустарниковой растительности. Ценные породы деревьев и кустарников, попавшие непосредственно в зону производства строительно-монтажных работ, по возможности сохраняются или пересаживаются. При выполнении земляных работ почвенный слой, пригодный для последующего использования, должен предварительно сниматься и сохраняться в специально отведенных местах. Земля является невозобновляемым природным ресурсом. Использование ее для строительства приводит к отчуждению и сокращению площади землепользования, а также к нарушению или загрязнению поверхностного отвода и прилегающих земель.

К землям природоохранного назначения относятся земли заказников, запретных и нересто-охранных полос, земли, занятые лесами, выполняющими защитные функции, земли памятников природы, заповедники, заказники.

Рекультивация земель является одним из элементов охраны природы при строительстве газопровода и включает в себя комплекс мероприятий, направленных на восстановление

						30395-2023	Лист
					Х1-23		
Изм.	Кол.	Лист	№ док.	Подп.	Дата		

земель, нарушенных при строительстве с целью рационального их использования в народном хозяйстве.

По окончании строительства все земли, предоставляемые во временное пользование, рекультивируются и возвращаются землепользователям.

Снятие и охрану плодородного слоя осуществляют в соответствии с требованиями ГОСТ 17.4.3.03-85 «Охрана природы. Почвы. Требования к охране плодородного слоя». При прокладке трассы газопровода диаметром до 426 мм по пастбищным угодьям согласно нормам СН-456-73 работы ведутся в строительной полосе шириной 15 м. Рекультивируется полоса отвода шириной – 8 м. Перед началом строительства газопровода необходимо произвести срезку растительного грунта по трассе толщиной 0,5 м (согласно ГОСТ 17.5.3.06-85). Снятие растительного грунта производится с полосы (полоса земляных работ) шириной – 8 м, согласно ВСН 179-85. Рекультивация земель должна производиться с учетом местных почвенно-климатических условий степени повреждения и загрязнения земель, ландшафтно-геохимической характеристики нарушенных земель. При работе направления рекультивации нарушенных земель определяют:

- характер нарушения земель на рассматриваемой территории;
- формы и уровень воздействия нарушенных земель на окружающую среду;
- экологическую эффективность и целесообразность проведения рекультивационных работ;
- социально-экономические условия жизни населения в районе размещения объекта и перспективы развития района.

Технический этап рекультивации включает в себя подготовку земель для сохранения плодородного слоя почвы и последующего целевого использования.

**Согласно ГОСТ 17.5.3.04-83 «Земли. Общие требования к рекультивации земель», на техническом этапе рекультивации земель при строительстве линейного сооружения должны проводиться следующие работы:**

- уборка строительного мусора, удаление из пределов строительной полосы всех временных устройств;
- засыпка траншей трубопроводов грунтом с отсыпкой валика, обеспечивающего создание ровной поверхности после уплотнения грунта;
- распределение оставшегося грунта по рекультивируемой площади равномерным слоем;
- засыпка и выравнивание рытвин и ям;
- покрытие рекультивируемой площади плодородным слоем

**Воздействие газопровода на атмосферу**

Основным видом воздействия газопровода на атмосферу является загрязнение воздуха выбросами загрязняющих веществ, тепла, водяного пара, а также их влияние на микроклимат

						30395-2023	Лист
					XI-23		
Изм.	Кол.	Лист	№ док.	Подп.	Дата		

прилегающей территории при образовании открытых водных пространств и нарушении температурного баланса района их расположения.

При эксплуатации газопровода в штатном режиме источниками загрязнения атмосферного воздуха будут являться неплотности неподвижных соединений запорно-регулирующей арматуры на пунктах газорегуляторных и сбросные трубы на них (залповые выбросы). На линейной части газопровода выбросы загрязняющих веществ должны отсутствовать. При строительстве объекта источниками загрязнения атмосферы являются: машины и механизмы, выполняющие строительные работы. При этом в атмосферу выделяются следующие вещества: азота диоксид, азота оксид, сажа, сернистый ангидрид, углерода оксид, уксусная кислота, бензин, керосин. Расчет выбросов пыли при проведении земляных работ не проводится в связи с тем, что разрабатываемые грунты по трассе прохождения газопровода находятся в состоянии естественной влажности (применительно к методике по расчету валовых выбросов загрязняющих веществ в атмосферу предприятиями концерна «Россевзапстрой», часть 2, заводы по производству железобетона ВРД-66-125-90, г. Москва, 1991 г.).

### **Мероприятия по уменьшению выбросов загрязняющих веществ в атмосферу**

#### **На период эксплуатации**

В целях уменьшения выбросов загрязняющих веществ в атмосферу предусмотрены следующие мероприятия:

- все резьбовые, фланцевые, сварные соединения трубопроводов, арматуры, резервуаров герметизируются и систематически осматриваются с целью выявления утечек;
- своевременная замена неисправного оборудования.

#### **На период строительства**

К основным методам снижения выбросов от автотранспорта относятся:

- повышение качества используемого топлива;
- обеспечение качественного обслуживания и контроля транспортных средств.

В качестве мероприятий, направленных на минимизацию негативного действия на атмосферный воздух в период строительства, проектом предусмотрено:

- заправка техники неограниченного радиуса действия горюче-смазочными материалами на автозаправочной станции;
- выполнение уходных и ремонтных работ, связанных с эксплуатацией строительной техники на специально отведенных для этих целей площадках;
- движение транспорта на период строительства по существующим дорогам.

В качестве организационно-технических мероприятий принято ограничение количества одновременно работающей техники при работе на участке.

											Лист	
						XI-23	30395-2023					
Изм.	Кол.	Лист	№ док.	Подп.	Дата							

### **Воздействие газопровода на водные ресурсы**

Любой строящийся объект в процессе строительства, а затем эксплуатации потребляет определенное количество чистой воды, а также сбрасывает очищенные, условно чистые или неочищенные сточные воды в окружающую среду, что приводит к загрязнению гидрографической сети и территории района его размещения. Для охраны и рационального использования водных ресурсов, а также предотвращения загрязнения поверхностных и подземных вод района размещения проектируемого объекта при разработке подраздела определяется режим водопотребления и водоотведения.

### **Мероприятия по предотвращению загрязнения подземных вод**

В период строительства необходимо предусмотреть и выполнять следующие мероприятия технического и организационного плана, направленные на предупреждение загрязнения поверхности земли, а, следовательно, и грунтовых вод:

- Ремонт и техническое обслуживание автотранспорта производится только на базе строительно-монтажной организации;
- Запрещается слив отработанных масел на поверхность земли;
- Запрещается мойка автотранспорта вне специально установленных мест;
- Заправка автомобилей возможна только на стационарных организованных АЗС;
- Необходимо проводить своевременный технический осмотр и надзор за состоянием транспортных средств и строительных механизмов во избежание утечки масла и горючесмазочных веществ на поверхность почвы;
- Для хозяйственно-бытовых стоков используется уборная контейнерного типа;
- Складевать сырье, полуфабрикаты на специальных площадках;
- Строительные отходы сортируются по классам опасности, собираются и хранятся в емкостях, предохраняющих их от возможного перехода из одного агрегатного состояния в другое под воздействием атмосферных осадков в специально установленных местах временного хранения на площадке с твердым покрытием или площадке с гидроизоляционным покрытием.

### **1.9. Мероприятия по защите территории от чрезвычайных ситуаций природного и техногенного характера**

Перечень и характеристики производств (технологического оборудования) проектируемого объекта, аварии на которых могут привести к возникновению чрезвычайных ситуаций техногенного характера как на территории проектируемого объекта, так и за его пределами

Строительство проектируемого газопровода, разрабатываемое по данному проекту может привести к аварии с возникновением чрезвычайной ситуации техногенного характера, только на территории объекта, но не за его пределами.

						30395-2023	Лист
					XI-23		
Изм.	Кол.	Лист	№ док.	Подп.	Дата		



На объекте «Распределительный газопровод в п. Климковка Белохолуницкого района Кировской области» основной технологический процесс – транспортировка природного газа по подземным газопроводам 2-ой категории высокого давления.

Объектов производственного назначения, и линейных объектов, аварии на которых могут привести к возникновению чрезвычайной ситуации техногенного характера на проектируемом объекте не расположены.

Ближайшими транспортными коммуникациями, по которым возможна перевозка опасных грузов, являются:

- автомобильная дорога (возможна перевозка АХОВ, ЛВЖ, СУГ).

Для определения поражающих факторов используют источники:

- ФНиП «Общие правила взрывобезопасности для взрывопожароопасных химических, нефтехимических и нефтеперерабатывающих производств»;

- РД 03-409-01 «Методика оценки последствий аварийных взрывов топливно-воздушных смесей».

- РД РД 52.04.253-90 «Методика прогнозирования масштабов заражения сильнодействующими ядовитыми веществами при авариях на химически опасных объектах и транспорте».

Проектируемый объект пересекает автодорогу по которой (возможна перевозка АХОВ, ЛВЖ, СУГ). В связи с этим, необходимо рассмотреть несколько сценариев аварий, которые могут возникнуть на транспортных магистралях.

Рассмотрим следующие сценарии аварийных ситуаций на транспорте (при перевозке горючих жидкостей и аварийно химически опасных веществ автомобильным транспортом):

- аварийный разлив цистерны с АХОВ (аммиак, хлор);
- аварийный разлив цистерны с ЛВЖ (бензин);
- аварийный разлив цистерны с СУГ (пропан).

Основные поражающие факторы при аварии на транспорте:

- токсическое поражение АХОВ (аммиак, хлор);
- поражение воздушной ударной волной при взрыве топливоздушной смеси образовавшейся при разливе топлива.

Проектируемый объект попадает в зону возможного химического заражения АХОВ при авариях на транспортных коммуникациях (аммиак, хлор). Следовательно, необходимо предусмотреть решения по предупреждению ЧС на проектируемом объекте.

Сценарий развития аварии, связанной с воспламенением проливов бензина на автомобильном транспорте. Возникновение аварии данного типа возможно при нарушении герметичности автомобильной цистерны с топливом (в результате ДТП). Над поверхностью разлива образуется облако паров пропана. Воспламенение паров и дальнейшее горение

											Лист
						XI-23	30395-2023				
Изм.	Кол.	Лист	№ док.	Подп.	Дата						

топлива возможно при наличии внешнего источника зажигания. Такими источниками могут быть: замыкание электропроводки автомобиля, разряд статического электричества, образование искры от удара металлических предметов.

Проектируемый объект и обслуживающий персонал попадает в зону поражающих факторов при возникновении аварии на автомобильной дороге, связанной с воспламенением проливов топлива из автоцистерны.

Сценарий развития аварии, связанной с воспламенением топливовоздушной смеси с образованием избыточного давления на автомобильном транспорте. Возникновение аварии данного типа возможно при нарушении герметичности автомобильной цистерны с топливом (в результате ДТП). Происходит выброс топлива в окружающую среду с последующим образованием топливовоздушной смеси. Воспламенение, образовавшейся топливовоздушной смеси с образованием избыточного давления возможно при наличии внешнего источника зажигания. Такими источниками могут быть: замыкание электропроводки автомобиля, разряд статического электричества, образование искры от удара металлических предметов.

На проектируемом объекте отсутствует постоянно работающий персонал. Периодический обход будет осуществляться бригадой обходчиков газовой службы. При возникновении аварий на транспортных коммуникациях, связанных с разливом АХОВ и с воспламенением или взрывом топливновоздушной смеси, образовавшейся в результате пролива топлива (пропан, бензин), проектируемый объект и персонал, обслуживающий объект попадает в зону опасного воздействия поражающих факторов. Следовательно, необходимо предусмотреть решения по предупреждению ЧС на проектируемом объекте.

Выброс природного газа из газопровода.

Ситуационный план зон действия поражающих факторов при возможных авариях приведен в графической части в материалах по обоснованию проекта.

На проектируемом объекте отсутствует постоянно работающий персонал. Периодический обход будет осуществляться бригадой обходчиков газовой службы в количестве 2 человек.

Аварии в пределах проектируемого объекта газопровода не создают непосредственной угрозы для жителей на селитебных территориях.

Решения по исключению разгерметизации оборудования и предупреждению аварийных выбросов опасных веществ:

- конструкции и материалы эксплуатируемого оборудования и трубопроводов рассчитаны на обеспечение их прочности в рабочем диапазоне температур и давлений, а также на обеспечение их коррозионной стойкости к рабочей среде.

- применение прокладочного материала высокого качества, обеспечивающего необходимую герметичность разъёмных соединений;

						XI-23			
Изм.	Кол.	Лист	№ док.	Подп.	Дата		30395-2023		Лист

- в технологическом процессе используются ингибиторы коррозии;
- расположение оборудования и трубопроводов на объекте с учетом безопасного подъезда или проезда автотехники.

Для предупреждения развития аварий и локализации выбросов опасных веществ на проектируемом объекте приняты следующие решения:

- установка отключающей арматуры;
- по всей длине газопровода предусмотрен свободный доступ аварийно-спасательных бригад и противопожарной службы.

Для предотвращения чрезвычайных ситуаций, связанных с разгерметизацией оборудования и аварийными выбросами опасных веществ на проектируемом объекте выполняются следующие мероприятия:

- материалы трубопроводов рассчитаны на обеспечение прочности и надежности эксплуатации;
- определение толщины стенок трубопроводов производится с учетом расчетного срока эксплуатации;
- выбор оборудования, трубопроводов, соединительных деталей, фланцев, прокладок и крепежных изделий производится в соответствии с нормами качества изготовления и монтажа (испытание на прочность, плотность и герметичность);
- для герметизации оборудования использовать торцевые уплотнители;
- оборудование и трубопроводы выполняются в герметичном исполнении и эксплуатируются при давлении и температурах ниже расчетных;
  - предусмотрен периодический обход проектируемого газопровода обходчиками;
  - для защиты оборудования от превышения в нем давления используется система аварийного сброса давления (предохранительные клапаны).

В соответствии с требованиями ст. 5 ФЗ от 22.07.08г. №123-ФЗ «Технический регламент о требованиях пожарной безопасности» пожарная безопасность проектируемого объекта обеспечивается системами предотвращения пожара и противопожарной защиты, в том числе организационно-техническими мероприятиями.

Предотвращение пожара проектируемого объекта достигается предотвращением образования горючей среды и предотвращением образования в горючей среде источников зажигания.

Предотвращение образования в горючей среде источников зажигания обеспечивается:

- применением механизмов, оборудования, устройств, при эксплуатации которых не образуются источники зажигания;
- применением электрооборудования в соответствии с требованиями Правил устройства электроустановок;

						XI-23	30395-2023					Лист
Изм.	Кол.	Лист	№ док.	Подп.	Дата							

- выполнением действующих строительных норм, правил и стандартов.

Решения по противопожарной защите направлены на решение задач, которые предусматривают:

- защиту людей от опасных факторов пожара;
- технические мероприятия по ограничению распространения пожаров и продуктов горения, использованию систем противопожарной защиты для своевременного обнаружения, локализации и ликвидации пожаров.

Решения по реализации задач организационно-технического характера предусматривают:

- применение сертифицированных веществ, материалов, изделий в части обеспечения пожарной безопасности;
- организацию обучения работников, осуществляющих строительство и эксплуатацию проектируемых объектов, правилам пожарной безопасности;
- разработку и реализацию норм и правил пожарной безопасности, инструкций о порядке обращения с пожароопасными веществами и материалами, о соблюдении противопожарного режима и действиях людей при возникновении пожара;
- изготовление и применение средств наглядной агитации по обеспечению пожарной безопасности;
- разработку мероприятий по действиям персонала в случае возникновения пожара и организации эвакуации людей.

Пожарная безопасность проектируемого объекта обеспечивается выполнением обязательных требований пожарной безопасности, установленных федеральными законами о технических регламентах, и требований нормативных документов по пожарной безопасности. В связи с этим расчет пожарного риска не требуется (ст. 6 ФЗ №123-ФЗ от 22.07.2008 г.).

На территории объекта использование технологического оборудования с системами автоматического регулирования, блокировок, сигнализации не предусматривается.

Решения по повышению надежности электроснабжения неотключаемых объектов и технологического оборудования данным проектом не предусмотрены.

Предусмотренные проектной документацией мероприятия по инженерной защите проектируемого объекта от чрезвычайных ситуаций природного характера, вызванных опасными производственными процессами и явлениями

Специальных технических мероприятий по инженерной защите территории объекта от экстремальных ветровых и снеговых нагрузок, наледей, проектной документацией не предусматривается (в виду отсутствия необходимости по причинам конструктивного характера проектируемых сооружений). Защиту от воздействия природных пожаров

						30395-2023	Лист
					XI-23		
Изм.	Кол.	Лист	№ док.	Подп.	Дата		

необходимо осуществлять организационными методами, силами эксплуатирующей организации, путем поддержания противопожарного режима проектируемых объектов в соответствии с нормами пожарной безопасности.

Для ликвидации чрезвычайных ситуаций в соответствии со ст.14 Федерального закона от 21.12.1994 № 68 «О защите населения и территорий от чрезвычайных ситуаций природного и техногенного характера», постановлением Правительства РФ от 10 ноября 1996 №1340 «О порядке создания и использования резервов материальных ресурсов для ликвидации чрезвычайных ситуаций природного и техногенного характера» и «Требованиями по предупреждению чрезвычайных ситуаций на потенциально опасных объектах жизнеобеспечения» (утв. приказом МЧС №105 от 28 февраля 2003 г., рег. №4291 от 20 марта 2003г. Минюста РФ)», в организации, должен быть создан резерв материально-технических ресурсов.

Доведение сигналов предупреждения о возникновении аварийной ситуации до граждан, находящихся в зоне действия поражающих факторов при авариях на проектируемом объекте, должна обеспечивать аварийно-диспетчерская служба, проводящая работы по локализации и ликвидации аварии совместно с управлением Главного Управления МЧС России по Кировской области. Районный отдел внутренних дел выделяет подвижные громкоговорящие установки для дополнительного оповещения населения.

Необходимость в создании диспетчерского узла отсутствует ввиду небольшой протяженности проектируемого участка.

В газовых хозяйствах городских и сельских поселений должны создаваться единые аварийно-диспетчерские службы (АДС) и их филиалы с круглосуточной работой, включая выходные и праздничные дни. Численность и материально-техническое оснащение АДС (филиалов) и места их дислокации определяются с учетом обеспечения требования о прибытии бригады АДС к месту аварии не более, чем через 40 минут.

Мероприятия по защите территории от чрезвычайных ситуаций природного и техногенного характера, проведения мероприятий по гражданской обороне и обеспечению пожарной безопасности производятся в соответствии с положениями Генерального плана МО «Климковское сельское поселение».

В целях исключения чрезвычайных ситуаций техногенного характера по трассе линейного объекта: газопровода – необходимо соблюдение условий, установленных нормативной документацией для охранных зон объекта данного хозяйства.

Мероприятия по защите территории от чрезвычайных ситуаций природного и техногенного характера, проведения мероприятий по гражданской обороне и обеспечению пожарной безопасности производятся в соответствии с положениями Генерального плана

						30395-2023	Лист
					XI-23		
Изм.	Кол.	Лист	№ док.	Подп.	Дата		

Климковского сельского поселения». В целях исключения чрезвычайных ситуаций техногенного характера на проектируемой территории.

						30395-2023	Лист
					XI-23		
Изм.	Кол.	Лист	№ док.	Подп.	Дата		

**Раздел 2.**  
**Материалы по обоснованию проекта планировки территории**  
**ПОЯСНИТЕЛЬНАЯ ЗАПИСКА**

						30395-2023	Лист
					XI-23		
Изм.	Кол.	Лист	№ док.	Подп.	Дата		

## 2.1. Природно-климатические условия территории

Проектной документацией строительство распределительного газопровода в н.п. Климковка Климковского сельского поселения Белохолуницкого района Кировской области, территория рассматривается как перспективная.

Климатическая информация имеет большое прикладное значение. Необходимость ее получения обусловлена зависимостью экономики от природно-климатических условий, как всей страны, так и отдельных ее регионов. Поэтому для наиболее эффективного функционирования всех отраслей региональной экономики необходимо знание климатических особенностей не только всей страны, но и ее конкретных территорий.

Район строительства газопровода расположен на территории, относящейся к строительно-климатической зоне I-B (СП 131.13330.2020, рис.1). Климат района умеренно-континентальный, отличается теплым летом и умеренно холодной зимой.

Основные метеорологические характеристики района исследований приняты по данным наблюдений на ближайшей метеостанции г. Киров, приводятся в таблицах 1-3 согласно СП 131.13330.2020 «Строительная климатология».

Таблица 1

Средняя месячная и годовая температура воздуха, °С.

ГМС	1	2	3	4	5	6	7	8	9	10	11	12	Год
Киров	-13,0	-11,3	-4,3	3,9	11,3	16,1	18,6	15,8	9,7	2,4	-4,5	-10,1	3,0

За многолетний период среднегодовое количество осадков в районе строительства составляет 550-600мм. Максимум осадков приходится на теплый период года, минимум - на зимний. Районирование изучаемого участка работ для зданий (сооружений) согласно СП 20.133301.2016 (по картам):

- по весу снегового покрова – V;
- по давлению ветра – I;
- по толщине стенки, мм, гололеда – I;
- по нормативным значениям минимальной температуры воздуха, °С – минус 40°;
- по нормативным значениям максимальной температуры воздуха, °С – 32°.

## 2.2. Границы зон планируемого размещения линейного объекта

Район проведения работ в административном отношении расположен на территории муниципального образования Климковского сельского поселения Белохолуницкого района Кировской области.

Настоящим проектом предусматривается строительство газораспределительных сетей для нужд населения. На основании схемы газоснабжения и газификации Кировской области.

						30395-2023	Лист
					XI-23		
Изм.	Кол.	Лист	№ док.	Подп.	Дата		



Перевод на природный газ обеспечит население более экономичным и экологически чистым топливом, обеспечит значительное сохранение лесов и обеспечит социальную защищенность населения.

Проектом предусматривается:

Проектом планировки территории предусматривается:

- определение зон планируемого размещения линейного объекта (газопровод);
- образование земельных участков и их частей под линейный объект /газопровод/ - «Распределительный газопровод в п. Климковка Белохолуницкого района Кировской области»;
- установление охранных зон газопровода

Для обеспечения устойчивого развития территорий, выделения элементов планировочной структуры, установления границ земельных участков, на которых, будут размещены после строительства линейные объекты.

Способы формирования земельных участков для размещения газопровода

Образование земельных участков из земель, находящихся государственной или муниципальной собственности

Для обеспечения устойчивого развития территорий, выделения элементов планировочной структуры, установления границ земельных участков, на которых, будут размещены после строительства линейные объекты.

### **2.3. Границы зон планируемого размещения линейных объектов, подлежащих реконструкции в связи с изменением их местоположения**

Проектирование данных коммуникаций, подлежащих реконструкции в связи с изменением их местоположения, в данном проекте нет.

### **2.4. Предельные параметры застройки территории в границах зон планируемого размещения объектов капитального строительства, проектируемых в составе линейных объектов**

В пределах разработки проекта планировки территории отсутствуют существующие и строящиеся объекты капитального строительства, а также не предусматривается строительство зданий и сооружений для функционирования линейного объекта на территории, на которую разрабатывается данный проект планировки.

### **2.5. Пересечения границ зон планируемого размещения линейного объекта с сохраняемыми объектами капитального строительства (здание, строение, сооружение, объект, строительство которого не завершено), существующими и строящимися на момент подготовки проекта планировки территории**

В пределах проектируемой территории отсутствуют пересечения границ зон планируемого размещения линейного объекта с существующими и строящимися объектами

							30395-2023	Лист
					ХІ-23			
Изм.	Кол.	Лист	№ док.	Подп.	Дата			

капитального строительства, а также не предусматривается строительство зданий и сооружений для функционирования линейного объекта.

**2.6. Пересечения границ зон планируемого размещения линейного объекта (объектов) с объектами капитального строительства, строительство которых запланировано в соответствии с ранее утвержденной документацией по планировке территории**

В пределах проектируемой территории отсутствуют пересечения границ зон планируемого размещения линейного объекта с существующими и строящимися объектами капитального строительства, а также не запланированы ранее утвержденной документацией.

**2.7. Пересечения границ зон планируемого размещения линейного объекта (объектов) с водными объектами (в том числе с водотоками, водоемами, болотами и т.д.).**

Согласно ст.102 ЗК РФ на землях, покрытых поверхностными водами, не осуществляется образование земельных участков.

В пределах проектируемой территории отсутствуют пересечения границ зон планируемого размещения линейного объекта с водными объектами.

**2.8. Основные технико-экономические показатели. Конструктивные и планировочные решения**

Проектируемый объект (газопровод) расположен: на землях населенных пунктов /ПЗЗ/ и частично на землях сельскохозяйственного назначения, Климковского сельского поселения Белохолуницкого района Кировской области. Настоящим проектом предусматривается газоснабжение природным газом п.Климковка Белохолуницкого района Кировской области. Настоящим проектом предусматривается газоснабжение природным газом н.п. Климковка Климковского сельского поселения Белохолуницкого района Кировской области.

1 точка подключения – к подземному газопроводу среднего давления диаметром 63 мм после отключающего устройства на выходе из пункта редуцирования газа (далее по тексту – ПРГ) объекта «Газопровод межпоселковый от г. Белая Холуница – на д. Федосята – п. Климковка с отключающим устройством на д. Ракалово Белохолуницкого района Кировской области» – газоснабжение котельных п. Климковка;

2 точка подключения – к подземному газопроводу низкого давления диаметром 225 мм после отключающего устройства на выходе из ПРГ объекта «Газопровод межпоселковый от г. Белая Холуница – на д. Федосята – п. Климковка с отключающим устройством на д. Ракалово Белохолуницкого района Кировской области» – газоснабжение индивидуальных жилых домов п. Климковка

												Лист
											XI-23	
Изм.	Кол.	Лист	№ док.	Подп.	Дата	30395-2023						

Трасса проектируемого газопровода имеет протяженность ~14 км. Рельеф территории пологий, выровненный.

Из неблагоприятных природных факторов следует отметить наличие процесса пучения. Строительство сооружения без учета данного процесса может привести к негативным последствиям.

										Лист
						XI-23	30395-2023			
Изм.	Кол.	Лист	№ док.	Подп.	Дата					





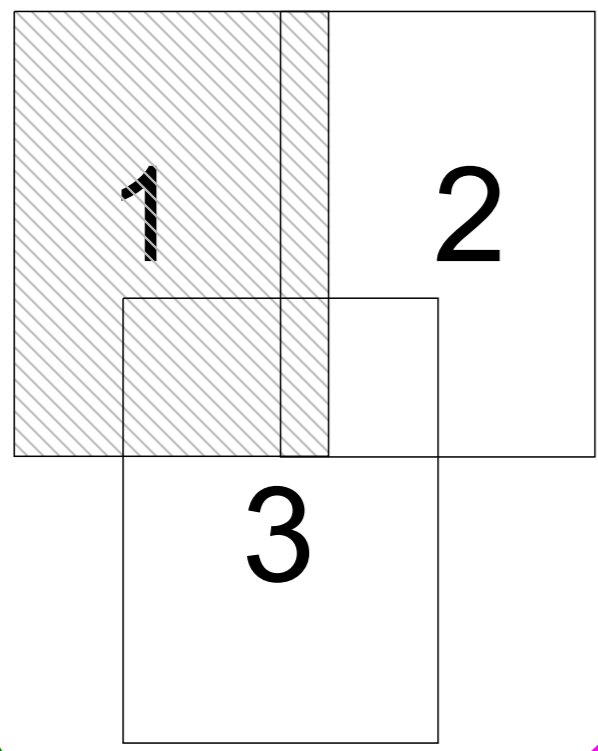



**ГРАФИЧЕСКАЯ ЧАСТЬ**

						30395-2023	Лист
					ХІ-23		
Изм.	Кол.	Лист	№ док.	Подп.	Дата		



Белая Холуница

УСЛОВНЫЕ ОБОЗНАЧЕНИЯ

-  границы кадастровых кварталов
-  существующая часть границы, имеющиеся в ЕГРН сведения о которой достаточны для определения ее местоположения
-  существующая часть границы, имеющиеся в ЕГРН сведения о которой не достаточны для определения ее местоположения
-  граница населенного пункта
-  лесничество
-  охранные зоны
-  границы технической охранной зоны проектируемого газопровода
-  территория технической охранной зоны проектируемого газопровода
-  проектируемый газопровод
-  границы земельных участков и их частей на период строительства газопровода
-  границы земельных участков и их частей на период строительства газопровода
-  43.12.123900 кадастровый номер квартала
-  43.00.000000:96 кадастровый номер земельного участка
-  43.12.000000:3У1 условный номер образуемого земельного участка
-  43.00.000000:96/4у1 вновь образованная часть земельного участка
-  30733 точки поворота границ земельных участков и их частей на период строительства газопровода
-  30734 точки поворота границ охранной зоны проектируемого газопровода

						20423-2023	
						Проект планировки территории с проектом межевания территории для размещения линейного объекта: "Распределительный газопровод в п.Климково Белоклинского района Кировской области"	
Изм.	Кол.уч.	Лист	№ док.	Подпись	Дата	АО "Теплогазоснабжение"	
Директор		Маврин АВ				Стдия	Лист
						ПП	1 3
Разработал	Чарушникова					Чертеж планировки территории	
Н.контр.	Белеев В.А.					М 1:2000	
						ООО "Землемер"	

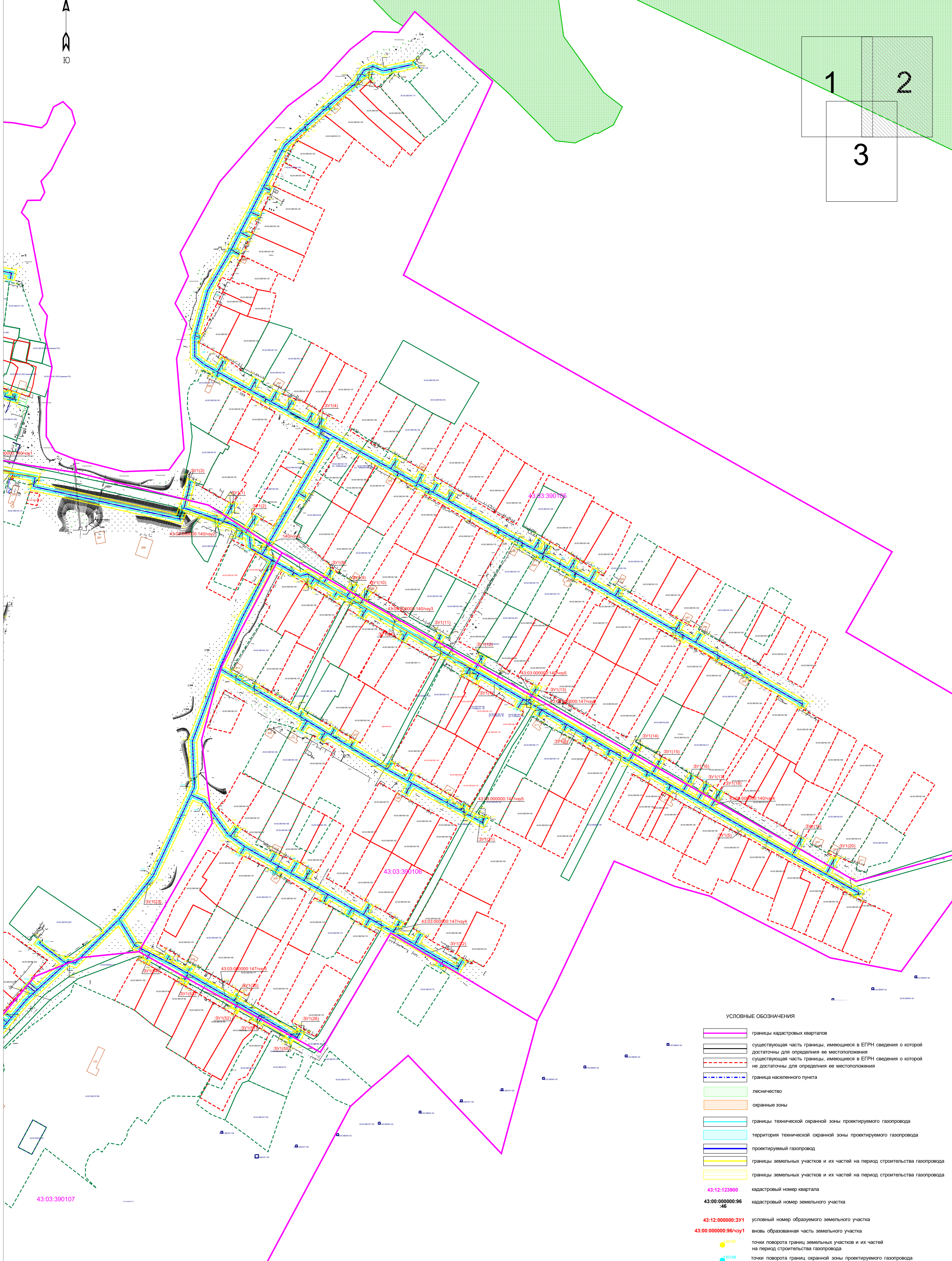
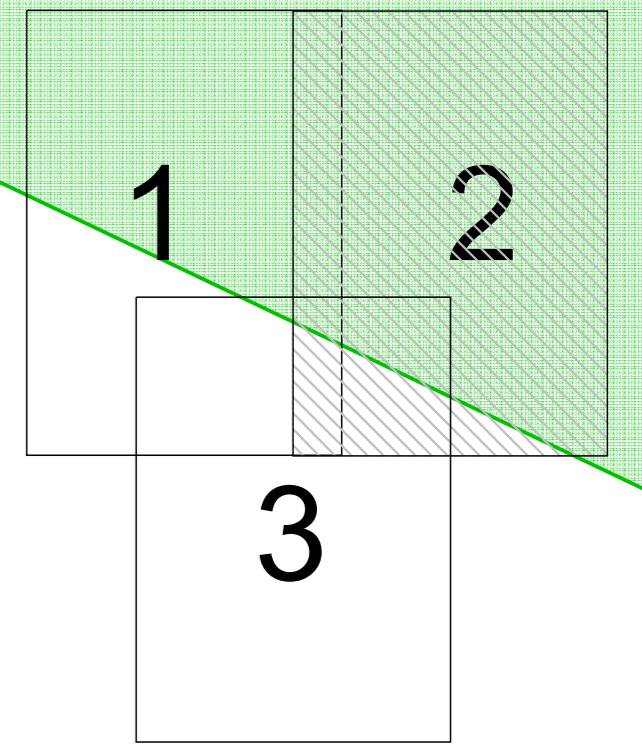

УСЛОВНЫЕ ОБОЗНАЧЕНИЯ

-  границы кадастровых кварталов
-  существующая часть границы, имеющиеся в ЕГРН сведения о которой достаточны для определения ее местоположения
-  существующая часть границы, имеющиеся в ЕГРН сведения о которой не достаточны для определения ее местоположения
-  граница населенного пункта
-  лесничество
-  охранные зоны
-  границы технической охранной зоны проектируемого газопровода
-  территория технической охранной зоны проектируемого газопровода
-  проектируемый газопровод
-  границы земельных участков и их частей на период строительства газопровода
-  границы земельных участков и их частей на период строительства газопровода
-  43:12:123900 кадастровый номер квартала
-  43:00:000000:96:46 кадастровый номер земельного участка
-  43:12:000000:ЗУ1 условный номер образуемого земельного участка
-  43:00:000000:96:чу1 вновь образованная часть земельного участка
-  30187 точки поворота границ земельных участков и их частей на период строительства газопровода
-  30188 точки поворота границ охранной зоны проектируемого газопровода

						20423-2023					
						Проект планировки территории с проектом межевания территории для размещения линейного объекта: "Распределительный газопровод в п.Климовка Белохолуницкого района Кировской области"					
Изм.	Кол.уч.	Лист	№ док.	Подпись	Дата	АО "Теплогазкомбинат"			Стадия	Лист	Листов
									ПП	2	3
						Чертеж планировки территории М 1:2000			ООО "Землемер"		
Разработал	Чарушников										
Н.контр.	Белеев В.А.										

43:03:390107

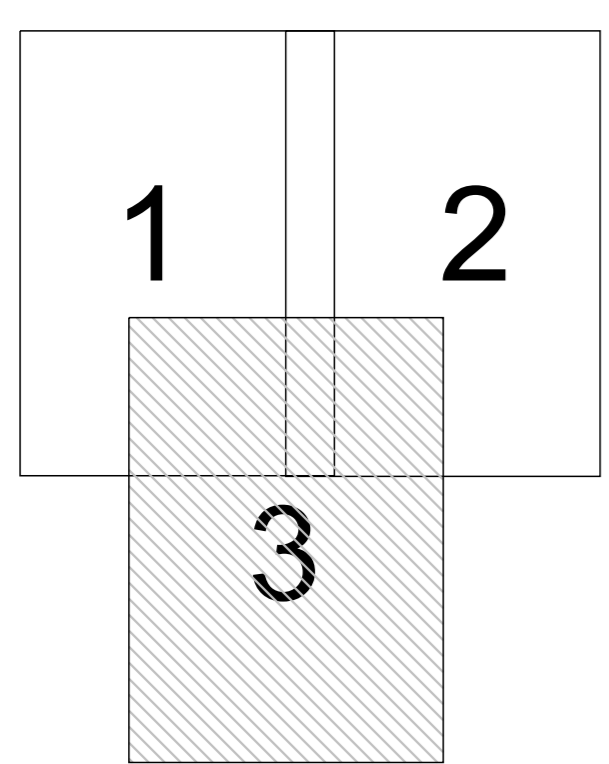
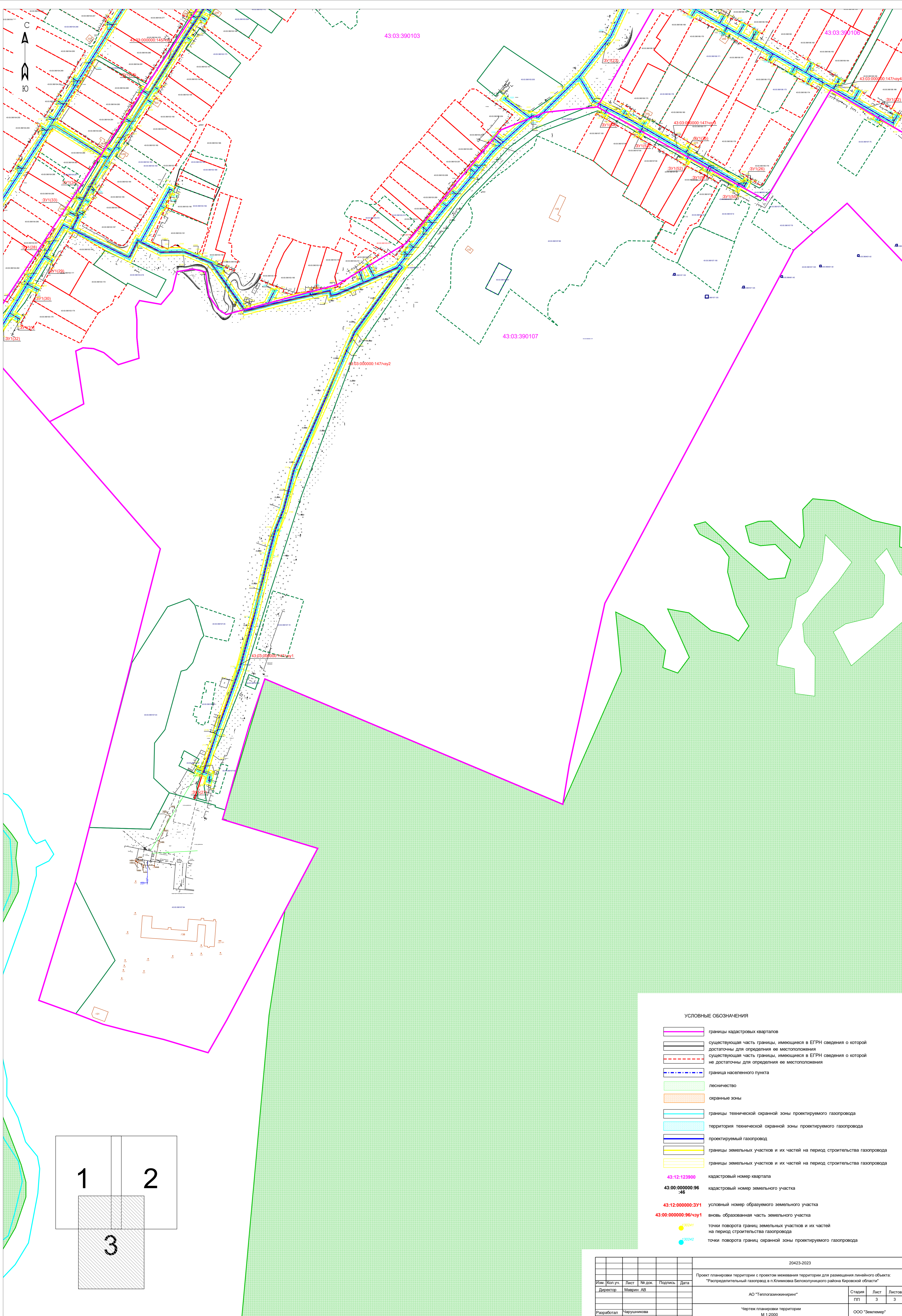

- УСЛОВНЫЕ ОБОЗНАЧЕНИЯ**
- границы кадастровых кварталов
  - существующая часть границы, имеющиеся в ЕГРН сведения о которой достаточны для определения ее местоположения
  - существующая часть границы, имеющиеся в ЕГРН сведения о которой не достаточны для определения ее местоположения
  - граница населенного пункта
  - лесничество
  - охранные зоны
  - границы технической охранной зоны проектируемого газопровода
  - территория технической охранной зоны проектируемого газопровода
  - проектируемый газопровод
  - границы земельных участков и их частей на период строительства газопровода
  - границы земельных участков и их частей на период строительства газопровода
  - 43.12.123900 кадастровый номер квартала
  - 43:00:000000:96:46 кадастровый номер земельного участка
  - 43:12:000000:3У1 условный номер образуемого земельного участка
  - 43:00:000000:96/чзу1 вновь образованная часть земельного участка
  - 30241 точки поворота границ земельных участков и их частей на период строительства газопровода
  - 30242 точки поворота границ охранной зоны проектируемого газопровода

						20423-2023	
						Проект планировки территории с проектом межевания территории для размещения линейного объекта: "Распределительный газопровод в п.Климовка Белохолуницкого района Кировской области"	
Изм.	Кол.уч.	Лист	№ док.	Подпись	Дата	АО "Теплогазоснабжение"	
		3				Стация	
Разработал	Чарушникова					Лист	
Н.контр.	Белеев В.А.					3	
						Чертеж планировки территории	
						М 1:2000	
						ООО "Землемер"	

**Раздел 3.**  
**ПРОЕКТ МЕЖЕВАНИЯ ТЕРРИТОРИИ**  
**Основная (утверждаемая) часть**  
**Текстовая часть**

											Лист	
						XI-23	30395-2023					
Изм.	Кол.	Лист	№ док.	Подп.	Дата							



### 3.1. Сведения о территории, применительно к которой осуществляется подготовка проекта межевания

Проектируемая территория, на которую разрабатывается проект межевания, расположена на территории МО Климовского сельского поселения Белохолуницкого района Кировской области для газоснабжения н.п. Климовка.

Задачами разработки проекта является обеспечение следующих требований:

- анализ фактического землепользования в районе проектирования в соответствии со сведениями государственного реестра недвижимости;
- формирование границ частей земельных участков с учетом функционального назначения линейного объекта планировки в территориальной зоне;
- обеспечение условий эксплуатации объектов, расположенных в районе проектирования в границах формируемых частей земельных участков;

На своем протяжении территория выбранной трассы проходит по землям населенных пунктов, землях промышленности, энергетики, транспорта, связи, радиовещания, телевидения, информатики, земли для обеспечения космической деятельности, земли обороны, безопасности и земли иного специального назначения и землях сельскохозяйственного назначения, по сведениям ЕГРН.

Согласно кадастрового деления района, рассматриваемая территория расположена на землях кадастровых кварталов 43:03:390101, 43:03:390105, 43:03:390106, 43:03:390104, 43:03:390103, 43:03:390107.

1 точка подключения – к подземному газопроводу среднего давления диаметром 63 мм после отключающего устройства на выходе из пункта редуцирования газа (далее по тексту – ПРГ) объекта «Газопровод межпоселковый от г. Белая Холуница – на д. Федосята – п. Климовка с отключающим устройством на д. Ракалово Белохолуницкого района Кировской области» – газоснабжение котельных п. Климовка;

2 точка подключения – к подземному газопроводу низкого давления диаметром 225 мм после отключающего устройства на выходе из ПРГ объекта «Газопровод межпоселковый от г. Белая Холуница – на д. Федосята – п. Климовка с отключающим устройством на д. Ракалово Белохолуницкого района Кировской области» – газоснабжение индивидуальных жилых домов п. Климовка.

Проект межевания территории выполняется с учётом сохранения границ ранее учтенных земельных участков, сведения о которых содержатся в государственном реестре недвижимости.

На рассматриваемой территории не было выявлено объектов культурного наследия, особо охраняемых природных территорий федерального значения, их охранных зон, а так же

						30395-2023	Лист
					XI-23		
Изм.	Кол.	Лист	№ док.	Подп.	Дата		

территорий, зарезервированных под создание новых особо охраняемых природных территорий федерального значения.

Проектом межевания предусматривается:

- определение площадей охранной зоны газопровода
- определение площадей временного отвода на период строительства линейных объектов.

«охранная зона газопровода» - вдоль трасс наружных газопроводов - в виде территории, ограниченной условными линиями, проходящими на расстоянии 2 метров с каждой стороны газопровода;

б) вокруг отдельно стоящих газорегуляторных пунктов - в виде территории, ограниченной замкнутой линией, проведенной на расстоянии 10 метров от границ этих объектов. Для газорегуляторных пунктов, пристроенных к зданиям, охранная зона не регламентируется. Отсчет расстояний при определении охранных зон газопроводов производится от оси газопровода - для однопунктных газопроводов и от осей крайних ниток газопроводов – для многониточных.

На земельные участки, входящие в охранные зоны газораспределительных сетей, в целях предупреждения их повреждения или нарушения условий их нормальной эксплуатации

налагаются ограничения (обременения). Настоящим проектом установлены охранные зоны.

### 3.1.1. Сведения о земельных участках, затрагиваемых в проектируемой территории

#### Перечень земельных участков, затрагиваемых в проектируемой территории

№ п/п	Местоположение / адрес земельного участка / категория земель	Кадастровый номер ЗУ - площадь, кв.м	Вид кадастровых работ
1	РФ, Кировская область, Белохолуницкий район, Климковское сельское поселение, п.Климковка /2	43:03:000000:ЗУ1- 117602	Образование из земель государственной собственности не разграниченной
2	РФ, Кировская область, Белохолуницкий район, Климковское сельское поселение, п.Климковка /2	43:03:000000:140/чзу1- 553	Образование частей (охранная зона)
3	РФ, Кировская область, Белохолуницкий район, Климковское сельское поселение, п.Климковка /2	43:03:000000:140/чзу2- 750	Образование частей (охранная зона)
4	РФ, Кировская область, Белохолуницкий район, Климковское сельское поселение, п.Климковка /2	43:03:000000:140/чзу3- 1449	Образование частей (охранная зона)
5	РФ, Кировская область, Белохолуницкий район, Климковское сельское поселение, п.Климковка /2	43:03:000000:140/чзу4- 1553	Образование частей (охранная зона)
6	РФ, Кировская область, Белохолуницкий район, Климковское сельское поселение, п.Климковка /2	43:03:000000:140/чзу5- 71	Образование частей (охранная зона)
7	РФ, Кировская область, Белохолуницкий район, Климковское сельское поселение, п.Климковка /2	43:03:000000:140/чзу6- 75	Образование частей (охранная зона)
8	РФ, Кировская область, Белохолуницкий район, Климковское	43:03:000000:145/чзу1- 6296	Образование частей (охранная зона)

					XI-23
Изм.	Кол.	Лист	№ док.	Подп.	Дата

	сельское поселение, п.Климковка /2		
9	РФ, Кировская область, Белохолуницкий район, Климковское сельское поселение, п.Климковка /2	43:03:000000:145/чзу2- 103	Образование частей (охранная зона)
10	РФ, Кировская область, Белохолуницкий район, Климковское сельское поселение, п.Климковка /2	43:03:000000:147/чзу1- 2090	Образование частей (охранная зона)
11	РФ, Кировская область, Белохолуницкий район, Климковское сельское поселение, п.Климковка /2	43:03:000000:147/чзу2- 806	Образование частей (охранная зона)
12	РФ, Кировская область, Белохолуницкий район, Климковское сельское поселение, п.Климковка /2	43:03:000000:147/чзу3- 2129	Образование частей (охранная зона)
13	РФ, Кировская область, Белохолуницкий район, Климковское сельское поселение, п.Климковка /2	43:03:000000:147/чзу4- 178	Образование частей (охранная зона)
14	РФ, Кировская область, Белохолуницкий район, Климковское сельское поселение, п.Климковка /2	43:03:000000:147/чзу5- 88	Образование частей (охранная зона)
15	РФ, Кировская область, Белохолуницкий район, Климковское сельское поселение, п.Климковка /2	43:03:000000:147/чзу6- 54	Образование частей (охранная зона)
16	РФ, Кировская область, Белохолуницкий район, Климковское сельское поселение, п.Климковка /2	43:30:390101:360/чзу1 - 611	Образование частей (охранная зона)
17	РФ, Кировская область, Белохолуницкий район, Климковское сельское поселение, п.Климковка /2	43:30:390101:360/чзу2 - 88	Образование частей (охранная зона)

1 -Земли сельскохозяйственного назначения

2 - Земли населённых пунктов

Площадь планируемой территории для строительства газопровода дана из расчета использования планируемой территории на основании норм отвода земель с учетом принятых технических решений для строительства линейного объекта, потребность в земельных ресурсах на период строительно-монтажных работ инженерных сетей устанавливается полоса временного отвода земель шириной  $\approx 10$  м. в границах красных линий; в границах земельных участков в границах охранной зоны.

Площадь эксплуатации (охранная зона) газопровода проектируемого объекта, потребность в земельных ресурсах.

### **3.1.2. Вид разрешенного использования образуемых земельных участков, предназначенных для размещения линейных объектов**

Для вновь образованных земельных участков под размещение газопровода определить:

В соответствии с приказом Министерства экономического развития РФ от 01.09.2014, №540 «Об утверждении классификатора видов разрешенного использования земельных участков» и приказ № 709 от 30.09.2015 «О внесении изменений в классификатор видов разрешенного использования земельных участков» для вновь образованных земельных участков определить вид разрешённого использования – «**Коммунальное обслуживание**»

										Лист
									XI-23	
Изм.	Кол.	Лист	№ док.	Подп.	Дата					

(3.1) /

Оценка возможных негативных воздействий на окружающую среду выполнены в соответствии с федеральными, региональными и местными нормативно-правовыми документами, регламентирующими экологическую безопасность осваиваемой территории.

									Лист
						XI-23			
Изм.	Кол.	Лист	№ док.	Подп.	Дата		30395-2023		

**Раздел 4.**  
**МАТЕРИАЛЫ ПО ОБОСНОВАНИЮ ПРОЕКТА МЕЖЕВАНИЯ ТЕРРИТОРИИ**  
**Пояснительная записка**

										Лист
						XI-23				
Изм.	Кол.	Лист	№ док.	Подп.	Дата			30395-2023		

## Введение

Проектируемая территория, на которую разрабатывается проект межевания, расположена в пределах Климковского сельского поселения Белохолуницкого района Кировской области. Проектируемый объект (газопровод) расположен: на землях населенных пунктов и на землях сельскохозяйственного назначения (по сведениям ЕГРН).

Проектом предусматривается строительство распределительного газопровода низкого давления  $P=0,002$  МПа в подземном исполнении из полиэтиленовых труб от точки подключения по территории населенного пункта в границах красных линий улиц с отводами к общественным и производственным зданиям, жилым домам (квартирам) до границ земельного участка, а в случае отсутствия точных границ участка в ЕГРН до фактических границ (ограждения, строения и т.п.), общей протяженностью 14,0 км. Отключающие устройства предусматриваются в надземном исполнении с ограждениями.

Тип прокладки: подземный.

Глубина прокладки: до 2 м до верха трубопровода, уточняется проектом; на участках перехода через а/д, водные преграды и коридоры коммуникаций – подземный (метод ННБ или горизонтальное бурение).

Настоящим проектом предусматривается строительство распределительного газопровода п.Климковка на основании программы газификации жилищно-коммунального хозяйства, промышленных и иных организаций Кировской области на 2022 - 2031 годы с изменениями на 22 сентября 2022 года, в соответствии с Правилами разработки и реализации межрегиональных и региональных программ газификации жилищно-коммунального хозяйства, промышленных и иных организаций, утвержденными постановлением Правительства Российской Федерации от 10.09.2016 N 903 "О порядке разработки и реализации межрегиональных и региональных программ газификации жилищно-коммунального хозяйства, промышленных и иных организаций".

Цель и назначение работы по разработке проекта межевания территории:

- обеспечение устойчивого развития территорий, выделения элементов планировочной структуры, установления границ земельных участков, на которых, будут размещены после строительства линейные объекты.

На газораспределительные сети, как и на все другие инженерные коммуникации устанавливаются охранные зоны.

«охранная зона газопровода» - вдоль трасс наружных газопроводов - в виде территории, ограниченной условными линиями, проходящими на расстоянии 2 метров с каждой стороны газопровода;

б) вокруг отдельно стоящих газорегуляторных пунктов - в виде территории, ограниченной замкнутой линией, проведенной на расстоянии 10 метров от границ этих

						30395-2023	Лист
					XI-23		
Изм.	Кол.	Лист	№ док.	Подп.	Дата		

объектов. Для газорегуляторных пунктов, пристроенных к зданиям, охранная зона не регламентируется. Отсчет расстояний при определении охранных зон газопроводов производится от оси газопровода - для однониточных газопроводов и от осей крайних ниток газопроводов – для многониточных.

На земельные участки, входящие в охранные зоны газораспределительных сетей, в целях предупреждения их повреждения или нарушения условий их нормальной эксплуатации налагаются ограничения (обременения).

Охрана газораспределительных сетей осуществляется для обеспечения сохранности их элементов и бесперебойного теплоснабжения потребителей путем проведения комплекса мер организационного и запретительного характера. Охране подлежит весь комплекс сооружений и устройств, входящих в газораспределительную сеть.

Охрана газораспределительных сетей осуществляется предприятием, в ведении которого находятся газораспределительные сети, независимо от его организационно - правовой формы.

Предприятия, организации, граждане в охранных зонах газораспределительных сетей обязаны выполнять требования работников предприятий, в ведении которых находятся тепловые сети, направленные на обеспечение сохранности газораспределительных сетей и предотвращение несчастных случаев.

Минимально допустимые расстояния от газораспределительных сетей до зданий, сооружений, линейных объектов определяются в зависимости от типа прокладки, а также климатических условий конкретной местности и подлежат обязательному соблюдению при проектировании, строительстве и ремонте указанных объектов в соответствии с требованиями СНиП 42-01-2002 «Газораспределительные системы».

В пределах охранных зон газораспределительных сетей не допускается производить действия, которые могут повлечь нарушения в нормальной работе газораспределительных сетей, их повреждение, несчастные случаи или препятствующие ремонту:

- размещать автозаправочные станции, хранилища горюче - смазочных материалов, складировать агрессивные химические материалы;
- загромождать подходы и подъезды к объектам и сооружениям газораспределительных сетей, складировать тяжелые и громоздкие материалы, возводить временные строения и заборы;
- устраивать спортивные и игровые площадки, неорганизованные рынки, остановочные пункты общественного транспорта, стоянки всех видов машин и механизмов, гаражи, огороды и т.п.;

						ХИ-23			
Изм.	Кол.	Лист	№ док.	Подп.	Дата		30395-2023	Лист	

- устраивать всякого рода свалки, разжигать костры, сжигать бытовой мусор или промышленные отходы;
- производить работы ударными механизмами, производить сброс и слив едких и коррозионно - активных веществ и горюче - смазочных материалов;
- проникать в помещения павильонов, центральных и индивидуальных газораспределительных пунктов посторонним лицам;
- занимать подвалы зданий, особенно имеющих опасность затопления, в которых проложены газораспределительные сети или оборудованы газовые вводы под мастерские, склады, для иных целей; газовые вводы в здания должны быть загерметизированы.

В пределах территории охранных зон газораспределительных сетей без письменного согласия предприятий и организаций, в ведении которых находятся эти сети, запрещается:

- производить строительство, капитальный ремонт, реконструкцию или снос любых зданий и сооружений;
- производить земляные работы, планировку грунта, посадку деревьев и кустарников, устраивать монументальные клумбы;
- производить погрузочно - разгрузочные работы, а также работы, связанные с разбиванием грунта и дорожных покрытий;
- сооружать проезды и переходы через трубопроводы газораспределительных сетей.

Проведение перечисленных работ относительно и других инженерных коммуникаций аналогично и согласовывается с владельцами сетей.

На земельные участки, входящие в охранные зоны газораспределительных сетей, в целях предупреждения их повреждения или нарушения условий их нормальной эксплуатации налагаются ограничения (обременения).

#### 4.1. Сведения о площади образуемых земельных участках. Сведения о характеристиках образуемых земельных участках

##### Каталог координат

43:03:000000:ЗУ1

Номер точки	Координаты	
	X	Y
:ЗУ1(1)		
1671	616262,98	2289830,39
1672	616275,84	2289837,40
1673	616273,49	2289841,98
1674	616276,00	2289843,63
1675	616273,80	2289847,67
1676	616258,19	2289839,17
1671	616262,98	2289830,39
:ЗУ1(2)		

										Лист
						XI-23			30395-2023	
Изм.	Кол.	Лист	№ док.	Подп.	Дата					



1677	616243,04	2289864,84
1678	616248,34	2289856,35
1679	616262,50	2289865,39
1680	616257,24	2289873,89
1677	616243,04	2289864,84
:3Y1(3)		
1681	616277,11	2289791,75
1682	616279,26	2289781,98
1683	616304,00	2289788,10
1684	616299,28	2289797,23
1681	616277,11	2289791,75
:3Y1(4)		
1685	616227,58	2289889,74
1686	616232,82	2289881,22
1687	616247,07	2289889,92
1688	616295,87	2289917,72
1689	616317,09	2289931,24
1690	616319,87	2289932,53
1691	616330,95	2289939,70
1692	616341,95	2289946,48
1693	616348,42	2289950,21
1694	616351,51	2289945,16
1695	616352,46	2289943,10
1696	616354,89	2289938,66
1697	616357,98	2289940,40
1698	616390,16	2289882,62
1699	616395,03	2289873,88
1700	616399,99	2289864,98
1701	616401,45	2289865,72
1702	616412,94	2289843,03
1703	616412,36	2289842,76
1704	616421,13	2289827,02
1705	616420,20	2289826,50
1706	616424,86	2289817,65
1707	616426,00	2289818,28
1708	616433,27	2289805,22
1709	616444,40	2289792,04
1710	616471,04	2289791,99
1711	616526,06	2289807,70
1712	616573,61	2289835,18
1713	616594,65	2289845,69
1714	616618,65	2289858,21
1715	616697,45	2289898,67
1716	616745,81	2289951,98
1717	616770,67	2289981,88
1718	616786,38	2289992,16
1719	616792,65	2290006,00
1720	616787,07	2290018,93
1721	616795,16	2290054,76
1722	616793,29	2290052,79
1723	616789,09	2290053,50
1724	616785,62	2290057,78
1725	616780,13	2290033,65
1726	616781,58	2290032,18
1727	616780,00	2290029,07
1728	616777,94	2290023,90
1729	616776,60	2290017,96
1730	616781,72	2290006,10
1731	616779,40	2290000,98
1732	616777,78	2290003,43
1733	616773,31	2290000,46
1734	616775,29	2289998,67
1735	616771,69	2289994,50
1736	616767,47	2289989,61
1737	616768,85	2289988,42
1738	616767,37	2289986,70

					XI-23
Изм.	Кол.	Лист	№ док.	Подп.	Дата

30395-2023

Лист



1807	616316,78	2290034,17
1808	616304,59	2290055,88
1809	616311,81	2290059,99
1810	616309,40	2290064,46
1811	616307,10	2290068,74
1812	616299,69	2290064,60
1813	616294,18	2290074,39
1814	616300,51	2290077,91
1815	616295,44	2290086,63
1816	616289,29	2290083,11
1817	616284,25	2290092,13
1818	616290,17	2290095,44
1819	616285,44	2290104,13
1820	616279,37	2290100,85
1821	616227,14	2290193,28
1822	616234,50	2290197,66
1823	616229,47	2290206,30
1824	616222,21	2290201,98
1825	616221,32	2290203,55
1826	616228,63	2290207,71
1827	616223,52	2290216,35
1828	616216,39	2290212,25
1829	616203,44	2290234,96
1830	616210,94	2290239,23
1831	616205,96	2290247,89
1832	616198,44	2290243,62
1833	616189,69	2290258,79
1834	616199,97	2290264,72
1835	616196,13	2290270,61
1836	616193,24	2290268,86
1837	616191,66	2290271,41
1838	616184,69	2290267,45
1839	616172,41	2290288,73
1840	616177,27	2290291,50
1841	616172,90	2290300,52
1842	616167,41	2290297,39
1843	616131,54	2290359,53
1844	616137,81	2290363,10
1845	616132,73	2290371,76
1846	616126,54	2290368,19
1847	616117,99	2290383,01
1848	616124,32	2290386,71
1849	616119,38	2290395,39
1850	616113,00	2290391,67
1851	616040,54	2290517,25
1852	616033,32	2290513,03
1853	616035,97	2290508,53
1854	616034,62	2290507,73
1855	616049,84	2290482,08
1856	616068,14	2290449,33
1857	616069,63	2290450,21
1858	616073,66	2290443,59
1859	616072,08	2290442,62
1860	616087,27	2290417,17
1861	616088,41	2290417,49
1862	616091,58	2290411,43
1863	616090,35	2290410,71
1864	616092,84	2290406,58
1865	616112,62	2290372,31
1866	616110,76	2290371,25
1867	616112,78	2290367,73
1868	616115,46	2290369,08
1869	616119,38	2290361,93
1870	616118,80	2290361,61
1871	616185,65	2290245,78
1872	616184,55	2290245,13
1873	616185,99	2290242,59
1874	616189,46	2290236,47

						Лист	
						30395-2023	
					ХІ-23		
Изм.	Кол.	Лист	№ док.	Подп.	Дата		

1875	616190,64	2290237,12
1876	616198,89	2290222,83
1877	616206,92	2290208,67
1878	616205,54	2290207,87
1879	616210,30	2290199,07
1880	616211,85	2290199,97
1881	616220,94	2290183,95
1882	616219,68	2290183,24
1883	616222,15	2290179,15
1884	616223,31	2290179,88
1885	616225,87	2290175,25
1886	616234,41	2290160,18
1887	616236,77	2290156,02
1888	616234,61	2290154,79
1889	616239,56	2290146,10
1890	616241,70	2290147,32
1891	616257,78	2290118,96
1892	616282,59	2290074,63
1893	616287,48	2290065,91
1894	616290,67	2290060,23
1895	616295,57	2290051,51
1896	616303,07	2290038,16
1897	616307,97	2290029,44
1898	616343,57	2289966,09
1899	616347,51	2289959,07
1900	616288,63	2289925,02
1901	616284,98	2289930,51
1902	616276,64	2289924,97
1903	616279,95	2289920,01
1685	616227,58	2289889,74
:3Y1(5)		
1904	615967,07	2290305,43
1905	615973,50	2290308,72
1906	615823,43	2290567,93
1907	615824,88	2290573,14
1908	615819,28	2290583,17
1909	615812,19	2290579,13
1910	615814,62	2290574,62
1911	615812,01	2290573,16
1912	615814,48	2290568,89
1913	615815,44	2290569,45
1914	615873,39	2290466,04
1915	615936,64	2290357,60
1916	615932,79	2290355,36
1917	615937,83	2290346,72
1918	615941,68	2290348,96
1919	615952,16	2290330,98
1920	615950,79	2290330,18
1921	615955,82	2290321,55
1922	615957,20	2290322,35
1904	615967,07	2290305,43
:3Y1(6)		
1923	615978,59	2290299,81
1924	615972,25	2290296,54
1925	615978,04	2290286,61
1926	615975,92	2290285,37
1927	615980,96	2290276,73
1928	615983,08	2290277,97
1929	615993,51	2290260,09
1930	615990,85	2290258,54
1931	615995,88	2290249,90
1932	615998,55	2290251,46
1933	616007,80	2290235,59
1934	616005,41	2290234,22
1935	616010,37	2290225,54
1936	616012,84	2290226,95

					XI-23	30395-2023	
Лист							
Изм.	Кол.	Лист	№ док.	Подп.	Дата		

1937	616024,99	2290206,12
1938	616022,02	2290204,38
1939	616027,05	2290195,76
1940	616030,03	2290197,48
1941	616031,02	2290195,77
1942	616039,65	2290200,83
1943	616033,92	2290210,66
1923	615978,59	2290299,81
:ЗУ1(7)		
1944	616048,61	2290185,48
1945	616048,01	2290186,50
1946	616048,03	2290186,51
1947	616043,14	2290195,23
1948	616042,97	2290195,13
1949	616042,35	2290196,20
1950	616041,91	2290195,93
1951	616033,79	2290191,04
1952	616037,64	2290184,42
1953	616031,33	2290180,54
1954	616036,25	2290171,82
1955	616042,68	2290175,78
1956	616067,86	2290132,63
1957	616062,32	2290129,39
1958	616063,47	2290127,42
1959	616066,11	2290128,89
1960	616069,92	2290122,25
1961	616072,89	2290123,99
1962	616074,22	2290121,72
1963	616071,22	2290119,97
1964	616074,68	2290113,94
1965	616072,09	2290112,46
1966	616073,64	2290109,80
1967	616079,26	2290113,08
1968	616092,15	2290090,97
1969	616095,73	2290092,92
1970	616076,30	2290135,44
1944	616048,61	2290185,48
:ЗУ1(8)		
1971	616193,75	2289962,17
1972	616186,00	2289957,45
1973	616191,23	2289948,93
1974	616198,87	2289953,58
1971	616193,75	2289962,17
:ЗУ1(9)		
1975	616178,11	2289989,45
1976	616169,55	2289984,24
1977	616174,78	2289975,72
1978	616180,79	2289979,38
1979	616178,11	2289983,69
1980	616180,66	2289985,27
1975	616178,11	2289989,45
:ЗУ1(10)		
1981	616160,71	2289999,72
1982	616165,61	2289991,00
1983	616174,61	2289996,34
1984	616169,59	2290004,96
1981	616160,71	2289999,72
:ЗУ1(11)		
1985	616111,68	2290087,00
1986	616116,58	2290078,28
1987	616122,91	2290082,01
1988	616118,22	2290090,85
1985	616111,68	2290087,00

					ХИ-23
Изм.	Кол.	Лист	№ док.	Подп.	Дата

30395-2023

Лист



2031	615860,18	2290549,74
2032	615857,95	2290553,92
2027	615845,86	2290547,46
:3Y1(21)		
2033	615906,85	2290132,32
2034	615908,15	2290133,08
2035	615905,56	2290137,40
2036	615907,79	2290138,89
2037	615905,37	2290142,99
2038	615893,29	2290136,07
2039	615901,64	2290121,11
2040	615907,80	2290125,05
2041	615910,05	2290126,60
2033	615906,85	2290132,32
:3Y1(22)		
2042	615763,52	2290053,51
2043	615772,32	2290058,57
2044	615767,34	2290067,24
2045	615758,53	2290062,17
2046	615734,70	2290103,48
2047	615741,38	2290107,31
2048	615736,40	2290115,99
2049	615721,02	2290107,19
2050	615730,76	2290090,30
2051	615727,83	2290088,44
2052	615732,84	2290079,75
2053	615735,76	2290081,63
2054	615767,93	2290025,86
2055	615770,00	2290027,10
2056	615768,01	2290045,74
2042	615763,52	2290053,51
:3Y1(23)		
2057	615781,68	2290042,19
2058	615777,81	2290039,93
2059	615777,49	2290032,17
2060	615777,38	2290017,95
2061	615773,74	2290015,78
2062	615780,28	2290004,44
2063	615775,95	2290001,92
2064	615781,03	2289993,30
2065	615785,28	2289995,78
2066	615792,36	2289983,50
2067	615788,39	2289981,17
2068	615793,23	2289972,42
2069	615797,34	2289974,83
2070	615808,53	2289955,29
2071	615804,13	2289952,73
2072	615809,16	2289944,09
2073	615813,50	2289946,61
2074	615841,61	2289897,52
2075	615840,07	2289896,64
2076	615845,22	2289888,09
2077	615846,58	2289888,85
2078	615864,50	2289857,56
2079	615860,25	2289854,87
2080	615865,40	2289846,30
2081	615870,09	2289849,26
2082	615881,95	2289832,82
2083	615921,37	2289804,66
2084	615925,56	2289795,01
2085	615834,78	2289752,63
2086	615785,62	2289714,56
2087	615759,22	2289730,55
2088	615743,37	2289761,25
2089	615746,69	2289763,16

						30395-2023	Лист
					XI-23		
Изм.	Кол.	Лист	№ док.	Подп.	Дата		

2090	615741,36	2289771,61
2091	615738,78	2289770,14
2092	615735,65	2289776,21
2093	615729,83	2289786,14
2094	615732,31	2289787,54
2095	615729,56	2289792,02
2096	615732,11	2289793,58
2097	615729,83	2289797,63
2098	615724,78	2289794,77
2099	615698,37	2289839,91
2100	615704,61	2289828,55
2101	615754,50	2289734,01
2102	615750,68	2289725,30
2103	615751,63	2289723,46
2104	615778,14	2289707,40
2105	615729,17	2289658,08
2106	615731,59	2289650,04
2107	615688,37	2289603,15
2108	615611,98	2289538,31
2109	615549,24	2289488,03
2110	615546,90	2289491,19
2111	615538,76	2289482,56
2112	615440,68	2289412,96
2113	615307,78	2289361,87
2114	615287,03	2289352,75
2115	615277,39	2289350,19
2116	615260,80	2289343,81
2117	615137,18	2289305,72
2118	615022,15	2289270,58
2119	614955,80	2289248,31
2120	614901,96	2289229,26
2121	614902,64	2289227,14
2122	614903,80	2289227,51
2123	614905,61	2289221,95
2124	614913,45	2289225,66
2125	614914,74	2289226,26
2126	614914,43	2289227,24
2127	614911,83	2289225,98
2128	614909,39	2289230,82
2129	614912,46	2289232,37
2130	614913,37	2289230,60
2131	614939,08	2289238,93
2132	614949,87	2289243,91
2133	614955,50	2289246,14
2134	614956,02	2289244,43
2135	614957,12	2289244,79
2136	615038,54	2289274,45
2137	615101,89	2289291,75
2138	615182,69	2289311,14
2139	615194,66	2289314,37
2140	615215,00	2289319,78
2141	615240,09	2289329,94
2142	615290,34	2289343,28
2143	615465,49	2289420,28
2144	615536,93	2289472,25
2145	615524,34	2289444,01
2146	615515,75	2289424,33
2147	615516,38	2289424,08
2148	615514,65	2289419,49
2149	615513,79	2289419,82
2150	615506,41	2289402,91
2151	615503,65	2289390,88
2152	615509,98	2289389,43
2153	615495,71	2289327,42
2154	615484,53	2289284,05
2155	615547,13	2289239,28
2156	615560,32	2289207,71
2157	615559,53	2289178,27

							30395-2023	Лист
					ХІ-23			
Изм.	Кол.	Лист	№ док.	Подп.	Дата			



2158	615572,76	2289152,07
2159	615550,78	2289141,07
2160	615566,98	2289108,70
2161	615590,07	2289068,51
2162	615587,50	2289067,04
2163	615590,73	2289060,59
2164	615689,95	2289115,29
2165	615757,91	2289161,36
2166	615847,15	2289219,23
2167	615917,52	2289264,89
2168	615973,56	2289301,28
2169	616012,17	2289328,40
2170	616020,57	2289332,47
2171	616080,91	2289367,95
2172	616126,11	2289396,42
2173	616157,29	2289416,54
2174	616173,79	2289426,71
2175	616189,61	2289435,75
2176	616196,84	2289438,01
2177	616201,22	2289441,25
2178	616200,25	2289443,92
2179	616202,32	2289444,71
2180	616193,14	2289471,15
2181	616189,61	2289480,71
2182	616195,78	2289482,64
2183	616192,53	2289492,10
2184	616186,15	2289490,10
2185	616179,58	2289507,88
2186	616189,49	2289511,20
2187	616187,98	2289515,69
2188	616185,10	2289514,84
2189	616183,51	2289519,74
2190	616176,12	2289517,26
2191	616170,09	2289533,25
2192	616181,20	2289537,02
2193	616177,95	2289546,47
2194	616166,55	2289542,61
2195	616166,18	2289543,60
2196	616140,47	2289569,44
2197	616101,46	2289562,15
2198	616058,48	2289543,06
2199	616034,33	2289528,61
2200	616014,17	2289509,62
2201	616006,89	2289502,76
2202	615975,64	2289472,17
2203	615974,73	2289473,07
2204	615928,93	2289430,99
2205	615914,65	2289412,46
2206	615912,76	2289414,06
2207	615905,98	2289406,70
2208	615908,54	2289404,53
2209	615883,92	2289372,57
2210	615888,73	2289368,78
2211	615903,65	2289381,90
2212	615936,33	2289424,21
2213	615946,54	2289433,58
2214	615951,09	2289428,84
2215	615954,64	2289432,24
2216	615952,62	2289434,46
2217	615956,18	2289437,98
2218	615953,90	2289440,35
2219	615993,96	2289477,15
2220	615997,89	2289473,14
2221	616005,15	2289479,97
2222	616001,32	2289483,92
2223	616007,57	2289489,66
2224	616040,39	2289520,59
2225	616046,72	2289524,38

					XI-23
Изм.	Кол.	Лист	№ док.	Подп.	Дата

2226	616047,18	2289523,62
2227	616055,76	2289528,75
2228	616055,30	2289529,51
2229	616063,09	2289534,17
2230	616091,74	2289546,90
2231	616111,43	2289556,24
2232	616114,70	2289554,93
2233	616114,88	2289554,49
2234	616137,11	2289558,64
2235	616157,58	2289538,06
2236	616165,67	2289516,68
2237	616179,79	2289478,44
2238	616178,38	2289477,82
2239	616182,12	2289468,65
2240	616183,26	2289469,05
2241	616183,72	2289467,81
2242	616187,56	2289456,75
2243	616184,18	2289455,28
2244	616188,72	2289445,16
2245	616182,28	2289439,94
2246	616118,25	2289399,03
2247	616116,91	2289401,27
2248	616108,40	2289396,02
2249	616109,82	2289393,64
2250	616106,62	2289391,60
2251	616105,55	2289393,27
2252	616101,13	2289389,69
2253	616097,09	2289387,19
2254	616094,92	2289390,42
2255	616086,71	2289385,21
2256	616089,55	2289380,69
2257	616082,70	2289376,32
2258	616080,06	2289380,50
2259	616076,25	2289378,03
2260	616077,79	2289375,45
2261	616073,25	2289372,63
2262	616074,27	2289370,93
2263	615973,05	2289306,26
2264	615970,08	2289310,88
2265	615966,28	2289308,12
2266	615968,45	2289304,85
2267	615964,00	2289301,85
2268	615964,67	2289300,81
2269	615937,51	2289282,83
2270	615936,67	2289284,18
2271	615928,11	2289278,95
2272	615929,17	2289277,31
2273	615900,00	2289258,00
2274	615897,51	2289261,87
2275	615893,31	2289259,17
2276	615895,01	2289256,70
2277	615890,72	2289253,94
2278	615891,66	2289252,48
2279	615875,17	2289241,57
2280	615871,99	2289246,51
2281	615863,71	2289240,92
2282	615866,83	2289236,05
2283	615864,88	2289234,75
2284	615861,51	2289239,91
2285	615852,92	2289234,70
2286	615856,54	2289229,23
2287	615838,59	2289217,34
2288	615836,44	2289220,78
2289	615833,31	2289218,70
2290	615833,80	2289217,96
2291	615828,56	2289214,50
2292	615830,19	2289211,91
2293	615775,16	2289177,57

						30395-2023	Лист	
					ХI-23			
Изм.	Кол.	Лист	№ док.	Подп.	Дата			

2294	615774,31	2289178,89
2295	615765,96	2289173,37
2296	615766,67	2289172,27
2297	615759,30	2289167,67
2298	615757,22	2289171,02
2299	615748,87	2289165,53
2300	615750,82	2289162,38
2301	615724,18	2289145,66
2302	615722,94	2289147,67
2303	615718,77	2289145,11
2304	615720,42	2289142,44
2305	615713,53	2289138,24
2306	615713,37	2289138,51
2307	615699,40	2289129,26
2308	615698,55	2289130,63
2309	615690,01	2289125,45
2310	615691,05	2289123,73
2311	615676,14	2289113,99
2312	615675,40	2289115,23
2313	615666,88	2289109,99
2314	615667,66	2289108,68
2315	615647,08	2289095,80
2316	615645,65	2289098,23
2317	615637,03	2289093,21
2318	615638,34	2289090,94
2319	615633,67	2289088,43
2320	615631,91	2289091,69
2321	615623,45	2289086,33
2322	615624,86	2289083,71
2323	615618,18	2289080,12
2324	615616,04	2289084,08
2325	615603,44	2289076,69
2326	615595,33	2289073,73
2327	615563,90	2289136,45
2328	615586,21	2289147,62
2329	615584,17	2289151,66
2330	615650,58	2289188,21
2331	615646,79	2289196,26
2332	615639,31	2289193,36
2333	615637,82	2289196,40
2334	615636,03	2289195,53
2335	615637,54	2289192,41
2336	615625,13	2289185,58
2337	615623,41	2289189,08
2338	615619,33	2289187,08
2339	615620,59	2289184,33
2340	615615,77	2289181,96
2341	615616,36	2289180,76
2342	615579,66	2289160,59
2343	615569,59	2289180,52
2344	615569,80	2289186,02
2345	615569,23	2289187,35
2346	615569,23	2289188,54
2347	615569,84	2289189,83
2348	615570,24	2289204,60
2349	615561,54	2289225,04
2350	615563,16	2289226,86
2351	615561,24	2289231,48
2352	615559,65	2289230,89
2353	615551,85	2289248,38
2354	615551,42	2289248,22
2355	615550,52	2289250,61
2356	615548,21	2289249,89
2357	615544,68	2289259,30
2358	615540,00	2289257,56
2359	615539,07	2289259,26
2360	615537,98	2289258,81
2361	615538,39	2289257,83

							30395-2023	Лист	
					ХІ-23				
Изм.	Кол.	Лист	№ док.	Подп.	Дата				

2362	615501,20	2289284,42
2363	615498,74	2289283,45
2364	615497,12	2289287,34
2365	615495,93	2289288,19
2366	615496,25	2289289,44
2367	615495,09	2289292,22
2368	615497,18	2289293,06
2369	615501,63	2289310,31
2370	615518,27	2289318,77
2371	615519,01	2289319,05
2372	615517,05	2289324,12
2373	615519,50	2289325,09
2374	615517,93	2289329,31
2375	615514,25	2289327,94
2376	615504,96	2289323,22
2377	615513,10	2289358,28
2378	615513,88	2289367,68
2379	615514,37	2289375,95
2380	615514,45	2289382,16
2381	615518,56	2289382,10
2382	615518,97	2289397,66
2383	615515,63	2289398,40
2384	615515,95	2289399,76
2385	615528,69	2289428,96
2386	615539,33	2289424,71
2387	615543,02	2289433,97
2388	615532,69	2289438,13
2389	615534,61	2289442,48
2390	615547,27	2289435,70
2391	615551,34	2289440,81
2392	615553,03	2289443,91
2393	615538,69	2289451,63
2394	615549,18	2289475,16
2395	615560,44	2289484,18
2396	615561,72	2289482,58
2397	615569,42	2289489,04
2398	615568,24	2289490,44
2399	615569,80	2289491,69
2400	615570,94	2289490,30
2401	615578,58	2289496,81
2402	615577,60	2289497,94
2403	615590,90	2289508,60
2404	615592,90	2289506,11
2405	615600,68	2289512,41
2406	615598,70	2289514,86
2407	615600,06	2289515,95
2408	615602,02	2289513,57
2409	615609,69	2289519,97
2410	615607,87	2289522,20
2411	615621,87	2289533,59
2412	615623,07	2289531,93
2413	615630,79	2289538,44
2414	615629,50	2289540,07
2415	615636,52	2289546,03
2416	615637,96	2289544,03
2417	615646,03	2289550,03
2418	615644,16	2289552,51
2419	615664,30	2289569,60
2420	615666,48	2289566,77
2421	615679,49	2289578,72
2422	615677,74	2289581,00
2423	615695,31	2289595,92
2424	615700,82	2289601,90
2425	615706,00	2289595,52
2426	615716,09	2289604,78
2427	615710,23	2289612,11
2428	615734,23	2289638,15
2429	615757,00	2289607,82

										Лист
Изм.	Кол.	Лист	№ док.	Подп.	Дата					

30395-2023

XI-23

2430	615763,46	2289612,71
2431	615743,71	2289637,21
2432	615743,21	2289642,86
2433	615741,12	2289645,63
2434	615742,63	2289647,26
2435	615742,49	2289648,32
2436	615740,46	2289655,26
2437	615762,58	2289677,53
2438	615771,20	2289690,07
2439	615773,35	2289688,38
2440	615790,63	2289705,79
2441	615840,02	2289744,04
2442	615942,11	2289791,70
2443	615996,29	2289789,30
2444	616082,70	2289821,67
2445	616139,87	2289846,96
2446	616205,64	2289885,43
2447	616223,02	2289857,75
2448	616233,61	2289856,38
2449	616234,76	2289854,65
2450	616231,86	2289852,72
2451	616236,33	2289843,87
2452	616240,30	2289846,32
2453	616244,68	2289839,72
2454	616248,69	2289828,08
2455	616246,73	2289827,36
2456	616248,08	2289823,67
2457	616248,92	2289823,82
2458	616251,22	2289823,82
2459	616252,45	2289822,37
2460	616258,44	2289802,54
2461	616257,68	2289801,93
2462	616262,92	2289786,70
2463	616250,17	2289782,21
2464	616289,92	2289603,89
2465	616295,25	2289605,48
2466	616295,94	2289603,03
2467	616301,16	2289603,98
2468	616305,82	2289578,93
2469	616309,04	2289579,43
2470	616318,46	2289523,40
2471	616310,32	2289511,70
2472	616284,23	2289508,55
2473	616281,41	2289510,74
2474	616282,84	2289491,97
2475	616289,16	2289477,35
2476	616286,40	2289476,32
2477	616287,98	2289472,41
2478	616297,41	2289475,76
2479	616293,33	2289485,88
2480	616292,11	2289501,88
2481	616302,11	2289503,00
2482	616314,27	2289506,80
2483	616320,72	2289510,65
2484	616305,56	2289614,96
2485	616298,01	2289613,57
2486	616261,86	2289775,72
2487	616268,50	2289778,06
2488	616245,26	2289846,63
2489	616233,23	2289866,45
2490	616224,86	2289867,21
2491	616220,86	2289874,31
2492	616226,45	2289877,54
2493	616221,04	2289885,96
2494	616215,94	2289883,02
2495	616194,34	2289921,31
2496	616195,58	2289925,52
2497	616163,85	2289974,82

								Лист
					ХІ-23	30395-2023		
Изм.	Кол.	Лист	№ док.	Подп.	Дата			

2498	616160,19	2289972,92
2499	616164,07	2289966,09
2500	616161,74	2289964,67
2501	616166,70	2289955,96
2502	616169,02	2289957,40
2503	616178,29	2289941,08
2504	616179,59	2289939,04
2505	616174,30	2289935,83
2506	616176,84	2289931,69
2507	616178,95	2289932,89
2508	616181,78	2289928,65
2509	616184,95	2289930,60
2510	616186,12	2289928,77
2511	616184,76	2289924,14
2512	616190,15	2289915,40
2513	616187,24	2289913,91
2514	616193,97	2289902,40
2515	616195,28	2289899,76
2516	616200,83	2289889,46
2517	616135,61	2289856,01
2518	616082,56	2289832,54
2519	616078,43	2289839,45
2520	616076,81	2289838,43
2521	616072,40	2289846,94
2522	616068,75	2289853,96
2523	616065,50	2289852,03
2524	616059,39	2289864,27
2525	616064,09	2289867,11
2526	616060,71	2289873,37
2527	616058,97	2289872,43
2528	616046,61	2289893,34
2529	616037,16	2289908,91
2530	616031,43	2289918,17
2531	616031,28	2289918,59
2532	616034,27	2289920,40
2533	616032,14	2289924,50
2534	616029,81	2289923,55
2535	616027,29	2289927,97
2536	616026,09	2289927,14
2537	616009,26	2289954,87
2538	616013,02	2289957,17
2539	616007,77	2289965,71
2540	616004,07	2289963,42
2541	615995,34	2289977,80
2542	615997,42	2289979,04
2543	615994,68	2289983,50
2544	615996,91	2289985,03
2545	615994,49	2289988,96
2546	615990,15	2289986,35
2547	615970,70	2290018,33
2548	615969,68	2290017,80
2549	615966,18	2290024,48
2550	615972,27	2290027,57
2551	615969,06	2290032,78
2552	615964,10	2290029,75
2553	615955,60	2290044,97
2554	615960,64	2290047,66
2555	615955,60	2290056,30
2556	615950,73	2290053,70
2557	615932,98	2290085,49
2558	615926,87	2290095,08
2559	615929,56	2290096,57
2560	615926,96	2290100,91
2561	615925,01	2290099,78
2562	615918,50	2290110,60
2563	615920,26	2290111,60
2564	615921,99	2290112,73
2565	615918,72	2290117,91

					XI-23
Изм.	Кол.	Лист	№ док.	Подп.	Дата

30395-2023

Лист

2566	615915,82	2290116,25
2567	615914,46	2290118,63
2568	615911,28	2290116,69
2569	615905,71	2290113,83
2570	615939,24	2290053,76
2571	615930,63	2290048,95
2572	615935,43	2290040,21
2573	615944,12	2290045,02
2574	615958,64	2290019,01
2575	615999,20	2289952,17
2576	615993,79	2289948,90
2577	615999,04	2289940,34
2578	616004,39	2289943,62
2579	616012,25	2289930,68
2580	616005,54	2289926,64
2581	616009,33	2289917,24
2582	616017,43	2289922,13
2583	616073,17	2289828,78
2584	615994,69	2289799,38
2585	615940,10	2289801,80
2586	615934,63	2289799,25
2587	615929,44	2289811,19
2588	615891,26	2289838,46
2589	615898,01	2289843,53
2590	615895,20	2289846,62
2591	615892,06	2289851,51
2592	615884,73	2289846,07
2593	615874,44	2289860,33
2594	615860,74	2289884,26
2595	615865,66	2289887,16
2596	615861,55	2289896,29
2597	615855,77	2289892,94
2598	615847,24	2289907,82
2599	615855,97	2289912,94
2600	615851,16	2289921,70
2601	615842,27	2289916,49
2602	615838,27	2289923,49
2603	615846,96	2289928,55
2604	615841,99	2289937,22
2605	615833,30	2289932,16
2606	615798,28	2289993,26
2607	615806,42	2289997,99
2608	615801,64	2290006,75
2609	615793,28	2290001,92
2610	615777,98	2290028,45
2611	615786,71	2290033,49
2057	615781,68	2290042,19
:3У1(24)		
2612	616095,41	2290085,39
2613	616117,01	2290048,34
2614	616110,72	2290044,63
2615	616115,78	2290036,05
2616	616122,05	2290039,71
2617	616144,29	2290000,88
2618	616138,03	2289997,01
2619	616143,13	2289988,44
2620	616149,24	2289992,19
2621	616156,27	2289979,83
2622	616161,39	2289982,56
2623	616099,23	2290087,50
2612	616095,41	2290085,39
:3У1(25)		
2624	615697,40	2289841,68
2625	615702,72	2289844,64
2626	615700,35	2289848,88
2627	615697,67	2289847,55

						30395-2023	Лист
					ХІ-23		
Изм.	Кол.	Лист	№ док.	Подп.	Дата		

2628	615695,08	2289851,83
2629	615692,59	2289850,44
2624	615697,40	2289841,68
:3Y1(26)		
2630	615653,65	2289926,46
2631	615651,52	2289925,23
2632	615655,15	2289918,61
2633	615655,60	2289918,86
2634	615656,81	2289916,75
2635	615658,67	2289917,82
2630	615653,65	2289926,46
:3Y1(27)		
2636	614933,46	2289247,63
2637	614909,12	2289239,75
2638	614906,81	2289246,88
2639	614905,75	2289246,53
2640	614906,53	2289244,33
2641	614904,96	2289243,78
2642	614904,18	2289246,00
2643	614889,32	2289242,33
2644	614891,48	2289234,58
2645	614927,89	2289245,07
2636	614933,46	2289247,63
:3Y1(28)		
2646	615605,35	2289053,68
2647	615603,97	2289056,44
2648	615597,47	2289052,92
2649	615503,75	2288993,59
2650	615497,20	2288988,18
2651	615523,01	2289003,81
2652	615523,73	2289002,62
2653	615524,48	2289003,25
2654	615534,76	2289010,16
2655	615536,31	2289007,63
2656	615540,45	2289010,16
2657	615538,57	2289013,23
2658	615563,99	2289028,63
2659	615576,73	2289036,72
2660	615577,97	2289034,84
2661	615581,81	2289037,38
2662	615580,91	2289038,88
2646	615605,35	2289053,68
:3Y1(29)		
2663	615559,01	2289041,74
2664	615556,88	2289045,28
2665	615548,21	2289040,28
2666	615550,41	2289036,64
2663	615559,01	2289041,74
:3Y1(30)		
2667	615523,77	2289020,81
2668	615520,40	2289027,54
2669	615511,68	2289022,62
2670	615515,15	2289015,68
2667	615523,77	2289020,81
:3Y1(31)		
2671	615479,70	2288990,57
2672	615487,63	2288996,82
2673	615483,66	2289003,73
2674	615474,92	2288998,87
2671	615479,70	2288990,57
:3Y1(32)		

						30395-2023	Лист
					XI-23		
Изм.	Кол.	Лист	№ док.	Подп.	Дата		



2675	615461,97	2288978,53
2676	615462,76	2288977,22
2677	615472,54	2288984,93
2675	615461,97	2288978,53
:3Y1(33)		
2678	615620,77	2289060,77
2679	615622,21	2289061,66
2680	615619,79	2289065,61
2681	615611,18	2289060,50
2682	615612,12	2289059,00
2683	615619,32	2289063,38
2678	615620,77	2289060,77
:3Y1(34)		
2684	615637,94	2289076,38
2685	615629,34	2289071,28
2686	615631,79	2289067,02
2687	615633,75	2289068,15
2688	615632,21	2289070,61
2689	615638,88	2289074,76
2684	615637,94	2289076,38
:3Y1(35)		
2690	615687,86	2289106,01
2691	615682,30	2289102,71
2692	615684,36	2289099,45
2693	615686,48	2289100,80
2694	615690,66	2289094,48
2695	615692,87	2289090,47
2696	615695,62	2289086,77
2697	615693,41	2289085,13
2698	615719,65	2289043,58
2699	615719,31	2289042,13
2700	615704,75	2289032,28
2701	615692,50	2289023,84
2702	615617,98	2288976,06
2703	615624,75	2288965,20
2704	615633,04	2288970,79
2705	615631,63	2288973,07
2706	615668,08	2288996,82
2707	615669,58	2288994,44
2708	615677,97	2288999,91
2709	615676,46	2289002,28
2710	615716,00	2289028,04
2711	615717,87	2289025,02
2712	615722,18	2289027,69
2713	615725,95	2289026,61
2714	615727,95	2289027,83
2715	615724,38	2289033,50
2716	615729,92	2289037,04
2717	615731,77	2289034,09
2718	615740,29	2289039,36
2719	615738,44	2289042,28
2720	615749,46	2289049,05
2721	615751,44	2289045,94
2722	615759,60	2289051,71
2723	615757,98	2289054,29
2724	615778,85	2289067,12
2725	615780,07	2289065,16
2726	615788,70	2289070,25
2727	615787,37	2289072,35
2728	615807,14	2289084,51
2729	615849,61	2289110,92
2730	615851,55	2289107,77
2731	615859,87	2289113,31
2732	615858,10	2289116,20
2733	615886,49	2289133,85

					Лист	
					XI-23	
					30395-2023	
Изм.	Кол.	Лист	№ док.	Подп.	Дата	

2734	615888,42	2289130,68
2735	615896,89	2289136,03
2736	615894,98	2289139,13
2737	615902,65	2289143,90
2738	615902,95	2289143,45
2739	615902,06	2289140,85
2740	615909,02	2289129,14
2741	615917,87	2289118,61
2742	615931,23	2289096,89
2743	615926,12	2289093,78
2744	615929,94	2289087,56
2745	615930,72	2289085,17
2746	615940,08	2289069,80
2747	615950,26	2289052,89
2748	615947,64	2289051,43
2749	615950,01	2289047,07
2750	615951,77	2289048,02
2751	615975,29	2289008,16
2752	615984,79	2288992,09
2753	615982,80	2288991,05
2754	615985,25	2288986,36
2755	615987,77	2288988,01
2756	615997,05	2288972,79
2757	615994,43	2288971,31
2758	615997,11	2288967,12
2759	615998,88	2288968,25
2760	616023,29	2288926,96
2761	616030,10	2288914,82
2762	616026,40	2288912,97
2763	616028,12	2288909,80
2764	616030,65	2288911,17
2765	616033,90	2288905,53
2766	616035,00	2288906,09
2767	616043,11	2288891,93
2768	616044,03	2288890,56
2769	616077,69	2288829,99
2770	616090,70	2288808,16
2771	616103,42	2288794,69
2772	616110,69	2288801,55
2773	616102,94	2288809,78
2774	616099,66	2288807,82
2775	616092,30	2288818,38
2776	616087,83	2288824,86
2777	616088,43	2288826,19
2778	616090,74	2288827,78
2779	616086,37	2288834,95
2780	616077,63	2288850,51
2781	616076,65	2288850,06
2782	616075,57	2288852,31
2783	616073,84	2288851,48
2784	616068,74	2288861,94
2785	616070,45	2288862,77
2786	616068,93	2288866,04
2787	616061,19	2288879,84
2788	616065,28	2288882,28
2789	616064,47	2288886,54
2790	616062,36	2288892,20
2791	616056,30	2288888,56
2792	616035,16	2288926,24
2793	616046,27	2288932,19
2794	616045,11	2288936,08
2795	616050,81	2288938,07
2796	616051,30	2288936,51
2797	616055,15	2288937,72
2798	616055,27	2288937,33
2799	616060,22	2288938,72
2800	616093,25	2288949,70
2801	616146,74	2288968,94

							ХІ-23	30395-2023	Лист
Изм.	Кол.	Лист	№ док.	Подп.	Дата				

2802	616145,65	2288971,96
2803	616149,32	2288973,71
2804	616153,95	2288974,69
2805	616172,95	2288981,66
2806	616174,73	2288978,64
2807	616182,62	2288953,99
2808	616181,25	2288953,55
2809	616182,42	2288948,68
2810	616180,73	2288948,27
2811	616182,32	2288943,40
2812	616185,67	2288944,46
2813	616194,79	2288915,99
2814	616204,45	2288870,45
2815	616228,74	2288859,52
2816	616229,30	2288860,98
2817	616227,02	2288868,61
2818	616230,10	2288869,82
2819	616213,27	2288877,29
2820	616206,01	2288911,32
2821	616212,49	2288913,29
2822	616210,76	2288918,27
2823	616209,44	2288922,84
2824	616203,65	2288921,06
2825	616184,13	2288982,07
2826	616192,84	2288984,83
2827	616191,46	2288989,20
2828	616203,70	2288993,07
2829	616203,21	2288994,64
2830	616308,83	2289027,40
2831	616309,33	2289025,68
2832	616318,58	2289028,18
2833	616319,36	2289025,50
2834	616325,63	2289005,68
2835	616319,53	2288986,22
2836	616322,85	2288975,25
2837	616324,35	2288970,29
2838	616328,59	2288968,13
2839	616329,27	2288968,30
2840	616332,75	2288968,94
2841	616333,43	2288965,67
2842	616336,58	2288964,06
2843	616341,25	2288950,25
2844	616337,17	2288948,98
2845	616339,82	2288939,41
2846	616344,45	2288940,78
2847	616359,10	2288897,44
2848	616360,09	2288890,09
2849	616357,51	2288889,89
2850	616360,59	2288880,10
2851	616361,42	2288880,16
2852	616362,01	2288875,72
2853	616367,14	2288859,99
2854	616373,51	2288864,55
2855	616370,54	2288887,29
2856	616360,00	2288920,00
2857	616358,81	2288929,54
2858	616345,81	2288968,00
2859	616346,62	2288969,57
2860	616352,74	2288971,52
2861	616351,08	2288981,51
2862	616339,63	2288977,83
2863	616337,95	2288974,59
2864	616332,69	2288977,27
2865	616331,91	2288979,86
2866	616330,00	2288986,17
2867	616335,53	2289003,84
2868	616346,69	2289007,37
2869	616345,19	2289012,31

						30395-2023	Лист
					XI-23		
Изм.	Кол.	Лист	№ док.	Подп.	Дата		

2870	616343,20	2289011,50
2871	616341,42	2289016,20
2872	616333,58	2289013,71
2873	616330,27	2289024,18
2874	616371,53	2289036,34
2875	616426,66	2289069,37
2876	616430,41	2289058,38
2877	616436,97	2289038,83
2878	616439,68	2289039,89
2879	616442,57	2289030,99
2880	616446,44	2289032,28
2881	616452,22	2289014,47
2882	616448,48	2289013,29
2883	616451,13	2289004,88
2884	616453,00	2289005,70
2885	616453,49	2289004,38
2886	616455,30	2289004,96
2887	616467,59	2288967,08
2888	616463,60	2288965,72
2889	616465,22	2288961,09
2890	616467,97	2288962,18
2891	616469,73	2288957,25
2892	616470,68	2288957,57
2893	616485,33	2288912,39
2894	616483,70	2288911,87
2895	616486,75	2288902,34
2896	616488,42	2288902,88
2897	616499,67	2288868,18
2898	616498,01	2288862,78
2899	616495,44	2288861,98
2900	616495,01	2288863,40
2901	616485,48	2288860,40
2902	616485,89	2288859,01
2903	616457,85	2288850,31
2904	616465,81	2288813,83
2905	616475,44	2288815,80
2906	616476,27	2288811,74
2907	616489,79	2288814,51
2908	616486,73	2288829,47
2909	616473,23	2288826,71
2910	616469,57	2288843,48
2911	616506,01	2288854,79
2912	616510,16	2288868,26
2913	616452,94	2289044,65
2914	616444,29	2289048,05
2915	616433,15	2289082,28
2916	616447,41	2289087,90
2917	616444,45	2289097,47
2918	616430,06	2289091,80
2919	616409,14	2289156,09
2920	616417,17	2289162,04
2921	616363,95	2289307,90
2922	616355,40	2289305,03
2923	616311,90	2289439,81
2924	616301,73	2289465,04
2925	616291,76	2289464,00
2926	616300,63	2289442,78
2927	616320,47	2289384,70
2928	616350,48	2289292,75
2929	616357,90	2289295,31
2930	616369,16	2289264,45
2931	616361,71	2289261,90
2932	616364,95	2289252,44
2933	616372,59	2289255,06
2934	616374,19	2289250,64
2935	616366,41	2289247,97
2936	616369,66	2289238,51
2937	616377,62	2289241,25

					XI-23
Изм.	Кол.	Лист	№ док.	Подп.	Дата

30395-2023

Лист

2938	616387,11	2289215,25
2939	616381,49	2289213,40
2940	616384,78	2289203,94
2941	616390,54	2289205,86
2942	616394,52	2289194,93
2943	616388,26	2289192,65
2944	616390,96	2289182,96
2945	616397,95	2289185,53
2946	616405,22	2289165,63
2947	616397,41	2289159,83
2948	616401,39	2289147,59
2949	616400,38	2289147,26
2950	616403,51	2289137,77
2951	616404,48	2289138,08
2952	616413,76	2289109,80
2953	616416,54	2289110,71
2954	616419,91	2289101,45
2955	616416,44	2289100,23
2956	616425,24	2289074,28
2957	616418,36	2289071,81
2958	616409,32	2289067,22
2959	616389,27	2289055,13
2960	616385,03	2289051,52
2961	616380,13	2289048,52
2962	616367,14	2289041,61
2963	616363,69	2289040,71
2964	616351,80	2289040,34
2965	616345,61	2289038,46
2966	616333,23	2289035,46
2967	616330,13	2289046,16
2968	616324,51	2289044,53
2969	616315,65	2289077,19
2970	616320,47	2289078,57
2971	616317,72	2289088,19
2972	616313,03	2289086,85
2973	616301,14	2289130,61
2974	616305,26	2289131,88
2975	616302,48	2289141,44
2976	616298,31	2289140,20
2977	616273,62	2289223,31
2978	616282,57	2289225,98
2979	616279,71	2289235,56
2980	616270,71	2289232,87
2981	616265,23	2289250,91
2982	616271,19	2289252,78
2983	616267,88	2289262,23
2984	616262,32	2289260,47
2985	616231,58	2289362,75
2986	616240,73	2289362,69
2987	616237,25	2289372,76
2988	616228,66	2289372,71
2989	616209,02	2289419,62
2990	616205,76	2289428,66
2991	616201,02	2289425,35
2992	616195,69	2289427,10
2993	616197,88	2289421,03
2994	616201,51	2289411,70
2995	616218,74	2289371,00
2996	616221,96	2289360,02
2997	616217,36	2289358,39
2998	616218,10	2289356,30
2999	616201,60	2289346,48
3000	616184,30	2289335,67
3001	616161,00	2289320,39
3002	616139,20	2289307,10
3003	616122,66	2289297,13
3004	616066,50	2289260,50
3005	616048,35	2289248,48

					ХІ-23
Изм.	Кол.	Лист	№ док.	Подп.	Дата

30395-2023

Лист

3006	616049,51	2289246,65
3007	616041,47	2289241,21
3008	616040,24	2289243,08
3009	616018,06	2289228,38
3010	616014,54	2289225,38
3011	616000,79	2289214,34
3012	615982,93	2289202,88
3013	615975,24	2289195,86
3014	615958,24	2289186,27
3015	615935,92	2289173,25
3016	615934,74	2289175,27
3017	615901,55	2289154,98
3018	615813,31	2289098,94
3019	615809,00	2289095,76
3020	615808,27	2289097,00
3021	615801,89	2289093,02
3022	615728,68	2289048,01
3023	615702,50	2289089,45
3024	615729,29	2289044,93
3025	615725,90	2289043,78
2690	615687,86	2289106,01
44519		
3026	615909,27	2289143,54
3027	615908,64	2289141,45
3028	615913,72	2289132,53
3029	615915,14	2289133,40
3030	615917,23	2289129,77
3031	615921,47	2289123,81
3032	615922,69	2289122,91
3033	615924,24	2289120,17
3034	615924,67	2289118,82
3035	615941,52	2289091,47
3036	615938,81	2289089,79
3037	615950,52	2289069,83
3038	615951,02	2289070,10
3039	615953,71	2289065,86
3040	615955,79	2289067,24
3041	615958,42	2289062,72
3042	615955,60	2289061,21
3043	615999,60	2288986,69
3044	616001,85	2288988,21
3045	616007,25	2288979,79
3046	616004,70	2288978,07
3047	616010,39	2288968,44
3048	616013,23	2288970,48
3049	616018,60	2288962,08
3050	616015,50	2288959,79
3051	616022,20	2288948,46
3052	616025,90	2288950,65
3053	616031,21	2288942,25
3054	616027,28	2288939,85
3055	616030,20	2288934,92
3056	616045,89	2288943,24
3057	616103,15	2288963,81
3058	616102,05	2288966,76
3059	616111,42	2288970,26
3060	616112,56	2288967,20
3061	616154,36	2288982,21
3062	616152,80	2288986,57
3063	616162,15	2288989,92
3064	616163,77	2288985,59
3065	616172,22	2288988,63
3066	616169,30	2288998,05
3067	616160,21	2289009,27
3068	616156,96	2289019,29
3069	616160,20	2289020,37
3070	616157,62	2289027,89

						30395-2023	Лист
					XI-23		
Изм.	Кол.	Лист	№ док.	Подп.	Дата		

3071	616154,23	2289027,71
3072	616133,92	2289090,30
3073	616136,80	2289091,03
3074	616134,46	2289098,69
3075	616131,50	2289097,75
3076	616128,02	2289108,47
3077	616131,33	2289109,85
3078	616128,50	2289119,23
3079	616125,90	2289118,72
3080	616124,63	2289118,93
3081	616123,59	2289122,12
3082	616120,38	2289130,54
3083	616120,37	2289131,94
3084	616118,95	2289136,38
3085	616114,63	2289147,22
3086	616117,19	2289148,03
3087	616114,38	2289156,92
3088	616111,50	2289156,08
3089	616111,52	2289156,67
3090	616102,27	2289182,78
3091	616097,06	2289191,59
3092	616092,71	2289202,96
3093	616083,14	2289219,20
3094	616078,74	2289226,18
3095	616065,11	2289247,58
3096	616060,70	2289244,66
3097	616063,86	2289239,82
3098	616055,49	2289234,35
3099	616052,36	2289239,14
3100	616046,13	2289235,01
3101	616049,21	2289230,29
3102	616045,24	2289227,70
3103	616043,54	2289230,17
3104	616039,20	2289227,36
3105	616037,79	2289229,48
3106	616029,85	2289224,22
3107	616033,25	2289219,02
3108	616024,88	2289213,55
3109	616021,52	2289218,70
3110	616009,48	2289210,72
3111	616012,75	2289205,68
3112	616008,63	2289203,01
3113	616006,92	2289205,47
3114	616002,74	2289202,73
3115	616001,14	2289205,20
3116	615982,60	2289192,92
3117	615985,98	2289187,72
3118	615981,69	2289185,22
3119	615980,78	2289186,79
3120	615978,72	2289187,70
3121	615975,42	2289185,61
3122	615974,11	2289187,63
3123	615956,17	2289176,66
3124	615959,48	2289171,32
3125	615955,62	2289168,93
3126	615953,89	2289171,39
3127	615949,41	2289168,54
3128	615947,64	2289171,44
3129	615934,44	2289163,37
3130	615937,92	2289157,76
3131	615933,93	2289155,28
3132	615932,09	2289157,67
3133	615928,01	2289154,81
3134	615925,91	2289158,15
3135	615918,18	2289153,43
3136	615921,74	2289147,61
3137	615917,84	2289145,23
3138	615916,38	2289147,64

						30395-2023		Лист
					ХИ-23			
Изм.	Кол.	Лист	№ док.	Подп.	Дата			

3026	615909,27	2289143,54
46034		
3139	616192,73	2289328,09
3140	616187,09	2289323,88
3141	616185,34	2289326,63
3142	616169,90	2289316,85
3143	616170,52	2289315,86
3144	616166,36	2289313,26
3145	616166,04	2289313,72
3146	616161,81	2289310,93
3147	616161,47	2289311,48
3148	616147,86	2289302,45
3149	616148,23	2289301,89
3150	616146,44	2289300,77
3151	616140,07	2289296,11
3152	616139,52	2289296,93
3153	616123,81	2289286,50
3154	616124,69	2289285,17
3155	616119,49	2289281,63
3156	616116,43	2289279,55
3157	616115,47	2289280,98
3158	616103,57	2289273,08
3159	616106,11	2289269,30
3160	616102,01	2289266,56
3161	616100,30	2289269,02
3162	616088,31	2289260,79
3163	616087,31	2289262,30
3164	616080,65	2289257,88
3165	616083,67	2289253,37
3166	616079,69	2289250,71
3167	616078,02	2289253,20
3168	616072,39	2289249,47
3169	616072,15	2289247,19
3170	616078,11	2289238,24
3171	616079,20	2289238,90
3172	616106,23	2289195,60
3173	616133,04	2289125,40
3174	616136,89	2289113,53
3175	616147,59	2289116,58
3176	616148,32	2289114,69
3177	616159,51	2289117,87
3178	616158,91	2289119,80
3179	616183,64	2289126,39
3180	616186,63	2289127,06
3181	616188,69	2289127,25
3182	616196,31	2289128,91
3183	616205,54	2289131,16
3184	616206,13	2289128,75
3185	616212,76	2289130,37
3186	616214,01	2289125,05
3187	616139,98	2289104,02
3188	616141,16	2289100,39
3189	616154,70	2289104,69
3190	616158,38	2289095,38
3191	616144,24	2289090,87
3192	616152,69	2289064,84
3193	616162,56	2289068,04
3194	616165,64	2289058,57
3195	616155,78	2289055,33
3196	616162,69	2289034,02
3197	616176,23	2289038,46
3198	616179,35	2289028,96
3199	616165,78	2289024,50
3200	616169,14	2289014,12
3201	616178,28	2289002,85
3202	616181,71	2288991,80
3203	616192,56	2288995,23

						Лист
					ХІ-23	
Изм.	Кол.	Лист	№ док.	Подп.	Дата	

30395-2023















3594	616100,54	2289369,58
3595	616101,74	2289367,69
3596	616106,06	2289370,63
3597	616107,44	2289368,46
3598	616109,24	2289369,64
3599	616111,34	2289371,21
3593	616109,00	2289374,92
:3Y1(42)		
3600	616084,50	2289359,44
3601	616075,96	2289354,24
3602	616079,26	2289349,01
3603	616083,91	2289351,94
3604	616082,24	2289354,43
3605	616085,99	2289356,99
3600	616084,50	2289359,44
:3Y1(43)		
3606	616015,87	2289316,81
3607	616007,34	2289311,59
3608	616011,30	2289305,45
3609	616015,85	2289308,81
3610	616014,45	2289311,16
3611	616018,06	2289313,40
3606	616015,87	2289316,81
:3Y1(44)		
3612	615994,33	2289303,63
3613	615985,80	2289298,41
3614	615989,74	2289292,34
3615	615993,92	2289295,06
3616	615992,55	2289297,18
3617	615996,71	2289299,96
3612	615994,33	2289303,63
:3Y1(45)		
3618	615964,34	2289284,32
3619	615956,07	2289278,69
3620	615959,56	2289273,30
3621	615963,88	2289276,10
3622	615962,12	2289278,53
3623	615966,33	2289281,26
3618	615964,34	2289284,32
:3Y1(46)		
3624	615953,01	2289276,61
3625	615944,74	2289270,97
3626	615946,42	2289268,37
3627	615950,41	2289270,94
3628	615952,00	2289268,43
3629	615956,46	2289271,24
3624	615953,01	2289276,61
:3Y1(47)		
3630	615928,64	2289260,66
3631	615920,29	2289255,25
3632	615923,60	2289250,02
3633	615931,95	2289255,55
3630	615928,64	2289260,66
:3Y1(48)		
3634	615917,09	2289253,18
3635	615908,70	2289247,73
3636	615910,33	2289245,21
3637	615914,66	2289248,10
3638	615916,29	2289245,57
3639	615920,32	2289248,16
3634	615917,09	2289253,18

					XI-23
Изм.	Кол.	Лист	№ док.	Подп.	Дата

30395-2023

Лист





2483	616320,72	2289510,65
3686	616322,63	2289511,80
3687	616325,47	2289527,33
3688	616309,18	2289615,63
2484	616305,56	2289614,96
2483	616320,72	2289510,65

**43:03:000000:140/чзү2**

Номер точки	Координаты	
	X	Y
1682	616279,26	2289781,98
1681	616277,11	2289791,75
3689	616272,18	2289790,53
3690	616259,18	2289828,32
1671	616262,98	2289830,39
1676	616258,19	2289839,17
3691	616255,88	2289837,91
3692	616253,72	2289844,18
3693	616246,44	2289855,14
1678	616248,34	2289856,35
1677	616243,04	2289864,84
3694	616240,91	2289863,47
3695	616239,29	2289865,91
2489	616233,23	2289866,45
2488	616245,26	2289846,63
2487	616268,50	2289778,06
3696	616275,61	2289780,56
3697	616275,44	2289781,04
1682	616279,26	2289781,98

**43:03:000000:140/чзү3**

Номер точки	Координаты	
	X	Y
2496	616195,58	2289925,52
3698	616196,99	2289930,30
3699	616186,85	2289946,26
1973	616191,23	2289948,93
1972	616186,00	2289957,45
3700	616181,91	2289954,96
3701	616171,31	2289973,60
1977	616174,78	2289975,72
1976	616169,55	2289984,24
3702	616166,36	2289982,30
3703	616162,47	2289989,15
1982	616165,61	2289991,00
1981	616160,71	2289999,72
3704	616157,52	2289997,84
3705	616137,41	2290033,23
3706	616112,52	2290075,89
1986	616116,58	2290078,28
1985	616111,68	2290087,00
3707	616107,48	2290084,53
3708	616084,91	2290123,24
1990	616089,74	2290126,06
1989	616084,84	2290134,78
3709	616079,87	2290131,88
1944	616048,61	2290185,48
3710	616067,26	2290152,17
1970	616076,30	2290135,44
1969	616095,73	2290092,92
1968	616092,15	2290090,97
2612	616095,41	2290085,39
2623	616099,23	2290087,50

					XI-23	
Изм.	Кол.	Лист	№ док.	Подп.	Дата	



2493	616221,04	2289885,96
2492	616226,45	2289877,54
1686	616232,82	2289881,22

## 43:03:000000:145/чзУ1

Номер точки	Координаты	
	X	Y
3726	615488,81	2288994,79
2672	615487,63	2288996,82
2671	615479,70	2288990,57
3727	615480,25	2288989,60
2677	615472,54	2288984,93
2676	615462,76	2288977,22
3728	615467,15	2288969,98
2650	615497,20	2288988,18
2649	615503,75	2288993,59
2648	615597,47	2289052,92
2647	615603,97	2289056,44
3729	615599,81	2289064,79
3730	615606,46	2289068,16
2681	615611,18	2289060,50
2680	615619,79	2289065,61
3731	615617,92	2289068,63
3732	615627,81	2289073,94
2685	615629,34	2289071,28
2684	615637,94	2289076,38
3733	615636,63	2289078,67
3734	615650,16	2289085,93
3735	615680,79	2289105,11
2691	615682,30	2289102,71
2690	615687,86	2289106,01
3025	615725,90	2289043,78
3024	615729,29	2289044,93
3023	615702,50	2289089,45
3736	615689,20	2289110,51
3737	615690,11	2289111,11
3738	615692,13	2289107,83
3739	615693,37	2289108,92
3740	615700,39	2289113,49
3741	615698,45	2289116,64
3742	615726,90	2289135,47
3743	615728,96	2289132,12
3744	615737,35	2289137,58
3745	615735,30	2289140,91
3746	615761,76	2289157,42
3569	615763,82	2289154,25
3568	615772,26	2289159,17
3571	615774,22	2289155,78
3747	615774,61	2289156,00
3748	615770,24	2289162,71
3749	615858,26	2289218,38
3649	615860,46	2289215,06
3648	615863,73	2289218,57
3647	615868,21	2289221,47
3750	615866,60	2289223,90
3751	615888,03	2289238,09
3641	615889,74	2289235,44
3640	615898,13	2289240,89
3752	615896,37	2289243,61
3753	615906,88	2289250,56
3635	615908,70	2289247,73
3634	615917,09	2289253,18
3754	615915,22	2289256,08
3755	615918,36	2289258,16
3631	615920,29	2289255,25
3630	615928,64	2289260,66

							Лист
					XI-23		
Изм.	Кол.	Лист	№ док.	Подп.	Дата	30395-2023	

3756	615926,70	2289263,68
3757	615942,64	2289274,23
3625	615944,74	2289270,97
3624	615953,01	2289276,61
3758	615950,98	2289279,75
3759	615954,07	2289281,80
3619	615956,07	2289278,69
3618	615964,34	2289284,32
3760	615962,40	2289287,32
3761	615983,90	2289301,33
3613	615985,80	2289298,41
3612	615994,33	2289303,63
3762	615992,33	2289306,71
3763	616005,19	2289314,93
3607	616007,34	2289311,59
3606	616015,87	2289316,81
3764	616013,62	2289320,31
3765	616073,30	2289358,45
3601	616075,96	2289354,24
3600	616084,50	2289359,44
3766	616081,73	2289363,83
3767	616097,72	2289374,05
3594	616100,54	2289369,58
3593	616109,00	2289374,92
3768	616106,15	2289379,43
3769	616109,83	2289381,78
3590	616112,68	2289377,26
3588	616121,13	2289382,61
3770	616118,26	2289387,17
3771	616121,19	2289389,05
3582	616124,08	2289384,48
3581	616131,53	2289389,19
3580	616132,54	2289389,80
3772	616129,62	2289394,43
3773	616155,30	2289410,84
3574	616158,61	2289405,60
3573	616161,36	2289407,27
3572	616166,95	2289411,13
3774	616163,73	2289416,22
3775	616188,10	2289431,79
3776	616192,68	2289435,43
2992	616195,69	2289427,10
2991	616201,02	2289425,35
2990	616205,76	2289428,66
2177	616201,22	2289441,25
2176	616196,84	2289438,01
2175	616189,61	2289435,75
2174	616173,79	2289426,71
2173	616157,29	2289416,54
2172	616126,11	2289396,42
2171	616080,91	2289367,95
2170	616020,57	2289332,47
2169	616012,17	2289328,40
2168	615973,56	2289301,28
3777	615861,47	2289228,51
2165	615757,91	2289161,36
2164	615689,95	2289115,29
3778	615602,45	2289067,16
3779	615592,13	2289061,36
2163	615590,73	2289060,59
3780	615592,29	2289057,46
3781	615560,97	2289038,50
2663	615559,01	2289041,74
2666	615550,41	2289036,64
3782	615552,42	2289033,32
3783	615525,63	2289017,09
2667	615523,77	2289020,81
2670	615515,15	2289015,68

3784	615517,05	2289011,89
3726	615488,81	2288994,79

**43:03:000000:145/чзу2**

Номер точки	Координаты	
	X	Y
2924	616301,73	2289465,04
2478	616297,41	2289475,76
2477	616287,98	2289472,41
3785	616291,42	2289463,89
2925	616291,76	2289464,00
2924	616301,73	2289465,04

**43:03:000000:147/чзу1**

Номер точки	Координаты	
	X	Y
2636	614933,46	2289247,63
2645	614927,89	2289245,07
2644	614891,48	2289234,58
3786	614891,82	2289233,35
3787	614899,96	2289235,54
2120	614901,96	2289229,26
2119	614955,80	2289248,31
2118	615022,15	2289270,58
2117	615137,18	2289305,72
2116	615260,80	2289343,81
2115	615277,39	2289350,19
3788	615236,92	2289339,45
3789	615211,81	2289329,28
3790	615180,29	2289320,85
3791	615099,47	2289301,46
3792	615035,59	2289284,01
3793	614953,91	2289254,25
2636	614933,46	2289247,63

**43:03:000000:147/чзу2**

Номер точки	Координаты	
	X	Y
2113	615307,78	2289361,87
2112	615440,68	2289412,96
3794	615453,86	2289422,31
3795	615460,80	2289427,24
2111	615538,76	2289482,56
2110	615546,90	2289491,19
3796	615546,58	2289491,63
3797	615460,48	2289429,00
2113	615307,78	2289361,87

**43:03:000000:147/чзу3**

Номер точки	Координаты	
	X	Y
2102	615750,68	2289725,30
2101	615754,50	2289734,01
2100	615704,61	2289828,55
2099	615698,37	2289839,91
3798	615697,35	2289841,65
2624	615697,40	2289841,68

						30395-2023	Лист
					XI-23		
Изм.	Кол.	Лист	№ док.	Подп.	Дата		

2629	615692,59	2289850,44
3799	615692,31	2289850,29
3800	615654,31	2289915,33
3801	615656,32	2289916,47
2632	615655,15	2289918,61
2631	615651,52	2289925,23
3802	615640,65	2289919,01
3803	615644,30	2289912,67
3681	615643,38	2289912,15
3680	615648,24	2289903,41
3804	615649,33	2289904,02
3805	615664,78	2289877,58
3653	615663,14	2289876,65
3657	615669,54	2289865,15
3806	615671,42	2289866,22
3807	615680,92	2289849,96
3663	615678,70	2289848,70
3662	615683,57	2289839,96
3808	615685,96	2289841,32
3809	615693,93	2289827,68
3810	615715,38	2289791,04
3669	615711,80	2289789,02
3668	615716,64	2289780,28
3811	615720,43	2289782,41
3812	615726,83	2289771,48
3813	615739,69	2289746,58
3675	615736,33	2289744,68
3674	615741,17	2289735,93
3814	615744,28	2289737,69
2102	615750,68	2289725,30

#### 43:03:000000:147/чзу4

Номер точки	Координаты	
	X	Y
2061	615773,74	2290015,78
2060	615777,38	2290017,95
2059	615777,49	2290032,17
2058	615777,81	2290039,93
3815	615772,98	2290037,12
2056	615768,01	2290045,74
2055	615770,00	2290027,10
2054	615767,93	2290025,86
2061	615773,74	2290015,78

#### 43:03:000000:147/чзу5

Номер точки	Координаты	
	X	Y
2041	615910,05	2290126,60
2040	615907,80	2290125,05
2039	615901,64	2290121,11
2569	615905,71	2290113,83
2568	615911,28	2290116,69
2567	615914,46	2290118,63
2041	615910,05	2290126,60

#### 43:03:000000:147/чзу6

Номер точки	Координаты	
	X	Y
1951	616033,79	2290191,04
1950	616041,91	2290195,93

						30395-2023	Лист
					ХИ-23		
Изм.	Кол.	Лист	№ док.	Подп.	Дата		

1949	616042,35	2290196,20
1942	616039,65	2290200,83
1941	616031,02	2290195,77
1951	616033,79	2290191,04

**43:03:390101:360/чзу1**

Номер точки	Координаты	
	X	Y
3682	616413,91	2289221,50
3566	616415,43	2289221,99
3565	616401,17	2289272,03
3564	616359,64	2289422,79
3683	616357,32	2289422,13
3684	616358,48	2289417,57
3685	616393,49	2289285,93
3682	616413,91	2289221,50

**43:03:390101:360/чзу2**

Номер точки	Координаты	
	X	Y
3266	616455,63	2289091,14
3265	616452,60	2289100,69
2917	616444,45	2289097,47
2916	616447,41	2289087,90
3266	616455,63	2289091,14

Сведения о границах территории, применительно к которой осуществляется подготовка проекта межевания, содержащие перечень координат характерных точек таких границ в системе координат (МСК-43), используемой для ведения Единого государственного реестра недвижимости. Координаты характерных точек границ территории, применительно к которой осуществляется подготовка проекта межевания, определяются в соответствии с требованиями к точности определения координат характерных точек границ, установленных в соответствии с Градостроительным кодексом Российской Федерации для территориальных зон.

Требования к точности и методам определения координат характерных точек границ земельного участка, принимаются согласно ч. 8 ст. 22 Федерального закона от 13 июля 2015 г. № 218-ФЗ «О государственной регистрации недвижимости».

Для оценки точности определения координат характерных точек рассчитывается средняя квадратическая погрешность.

Средняя квадратическая погрешность местоположения характерных точек принимается равной величине средней квадратической погрешности характерной точки, имеющей максимальное значение (п. 5 Приказа №90), которое не превышает величину (допустимую - 0,10 м для земель населенных пунктов и 0,5м земельные участки, отнесенные к землям промышленности, энергетики, транспорта, связи, радиовещания, телевидения, информатики, землям обеспечения космической деятельности, землям обороны, безопасности и землям

										Лист
						XI-23				
Изм.	Кол.	Лист	№ док.	Подп.	Дата				30395-2023	

иного специального назначения) значения точности определения координат характерных точек границ земельных участков в соответствии с требованиями Приказа Министерства экономического развития РФ от 1 марта 2016 г. N 90" (Приложение).

Для вновь образованных земельных участков под размещение газопровода определить:

В соответствии с приказом Министерства экономического развития РФ от 01.09.2014, № 540 «Об утверждении классификатора видов разрешенного использования земельных участков» и приказ № 709 от 30.09.2015 «О внесении изменений в классификатор видов разрешенного использования земельных участков» для вновь образованных земельных участков определить вид разрешённого использования – «**Коммунальное обслуживание**»

**(3.1)** /

В соответствии с техническими регламентами, строительными нормами и правилами, нормативами градостроительного проектирования, и иными обязательными требованиями, установленными в соответствии с законодательством в целях обеспечения безопасности жизни и здоровья людей, надежности и безопасности зданий, строений и сооружений, сохранения окружающей природной среды и объектов культурного наследия.

Устанавливаемые в пределах границ соответствующей территориальной зоны виды разрешенного использования земельных участков, равно как всего, что находится над и под поверхностью земельных участков и используется в процессе их застройки и последующей эксплуатации объектов капитального строительства, предельные (минимальные и (или) максимальные) размеры земельных участков и предельные параметры разрешенного строительства, реконструкции объектов капитального строительства, ограничения использования земельных участков и объектов капитального строительства, а также применительно к территориям, в границах которых предусматривается осуществление деятельности по комплексному и устойчивому развитию территории, расчетные показатели минимально допустимого уровня обеспеченности соответствующей территории объектами коммунальной, транспортной, социальной инфраструктур и расчетные показатели максимально допустимого уровня территориальной доступности указанных объектов для населения.

Действие градостроительных регламентов не распространяется на земельные участки, предназначенные для размещения линейных объектов и (или) занятые линейными объектами.

В градостроительном регламенте применительно к линейным объектам не установлены предельные (минимальные и (или) максимальные) размеры земельных участков, в том числе их площадь, и предельные параметры разрешенного строительства, реконструкции объектов.

											Лист
										XI-23	
										30395-2023	
Изм.	Кол.	Лист	№ док.	Подп.	Дата						









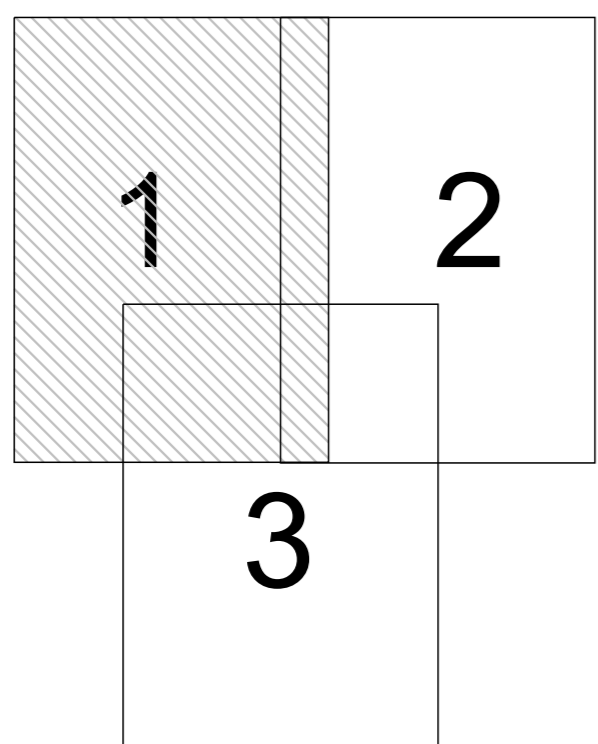











**ГРАФИЧЕСКАЯ ЧАСТЬ**

						30395-2023	Лист
					XI-23		
Изм.	Кол.	Лист	№ док.	Подп.	Дата		



Белая Холуница

УСЛОВНЫЕ ОБОЗНАЧЕНИЯ

-  границы кадастровых кварталов
-  существующая часть границы, имеющиеся в ЕГРН сведения о которой достаточны для определения ее местоположения
-  существующая часть границы, имеющиеся в ЕГРН сведения о которой не достаточны для определения ее местоположения
-  граница населенного пункта
-  лесничество
-  охранные зоны
-  границы технической охранной зоны проектируемого газопровода
-  территория технической охранной зоны проектируемого газопровода
-  проектируемый газопровод
-  границы земельных участков и их частей на период строительства газопровода
-  границы земельных участков и их частей на период строительства газопровода
-  43.12.123900 кадастровый номер квартала
-  43.00.000000:96:46 кадастровый номер земельного участка
-  43.12.000000:3У1 условный номер образуемого земельного участка
-  43.00.000000:96:4чу1 вновь образованная часть земельного участка
-  30733 точки поворота границ земельных участков и их частей на период строительства газопровода
-  30734 точки поворота границ охранной зоны проектируемого газопровода

						20423-2023	
						Проект планировки территории с проектом межевания территории для размещения линейного объекта: "Распределительный газопровод в п.Климково Белоклинского района Кировской области"	
Изм.	Кол.уч.	Лист	№ док.	Подпись	Дата	АО "Теплогазоснабжение"	
Директор		Маврин АВ				Стдия	Лист
Разработал		Чарушникова				ПП	1 3
Н.контр.		Белеев В.А.				Чертеж межевания территории М 1:2000	
						ООО "Землемер"	

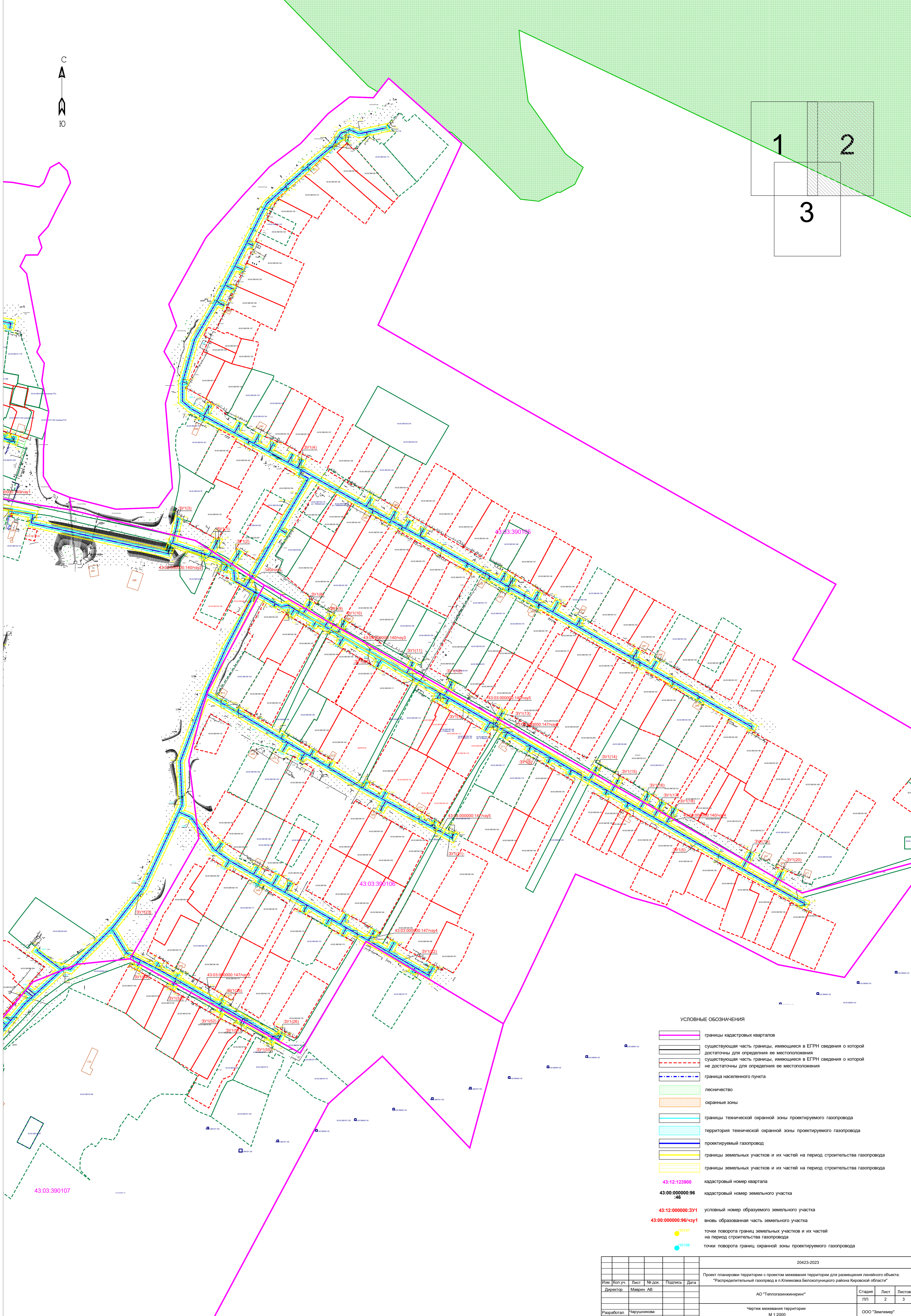
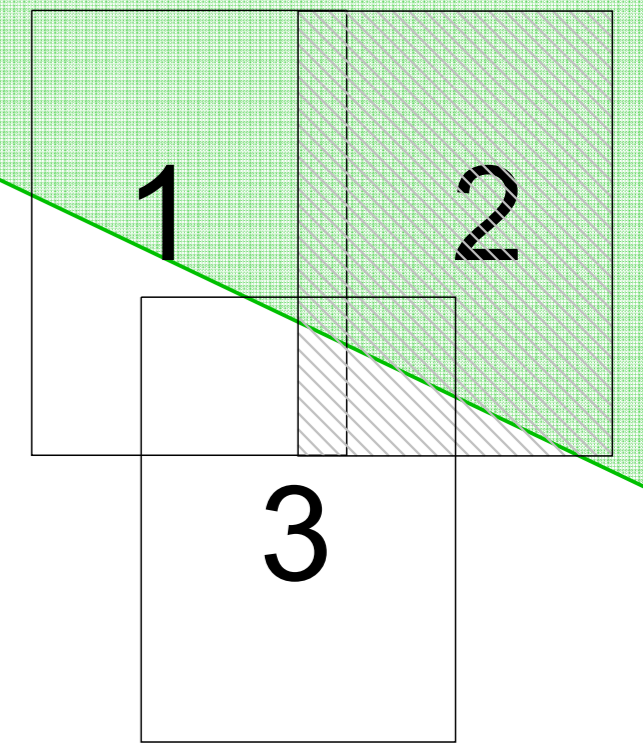

УСЛОВНЫЕ ОБОЗНАЧЕНИЯ

-  границы кадастровых кварталов
-  существующая часть границы, имеющиеся в ЕГРН сведения о которой достаточны для определения ее местоположения
-  существующая часть границы, имеющиеся в ЕГРН сведения о которой не достаточны для определения ее местоположения
-  граница населенного пункта
-  лесничество
-  охранные зоны
-  границы технической охранной зоны проектируемого газопровода
-  территория технической охранной зоны проектируемого газопровода
-  проектируемый газопровод
-  границы земельных участков и их частей на период строительства газопровода
-  границы земельных участков и их частей на период строительства газопровода
-  43:12:123900 кадастровый номер квартала
-  43:00:000000:96:46 кадастровый номер земельного участка
-  43:12:000000:3У1 условный номер образуемого земельного участка
-  43:00:000000:96:46/1 вновь образованная часть земельного участка
-  30187 точки поворота границ земельных участков и их частей на период строительства газопровода
-  30188 точки поворота границ охранной зоны проектируемого газопровода

						20423-2023					
						Проект планировки территории с проектом межевания территории для размещения линейного объекта: "Распределительный газопровод в п.Климовка Белохолуницкого района Кировской области"					
Изм.	Кол.уч.	Лист	№ док.	Подпись	Дата	АО "Теплогазкомбинат"			Стадия	Лист	Листов
						Разработал И.контр.			ПП	2	3
						Чертеж межевания территории М 1:2000			ООО "Землемер"		

43:03:390107

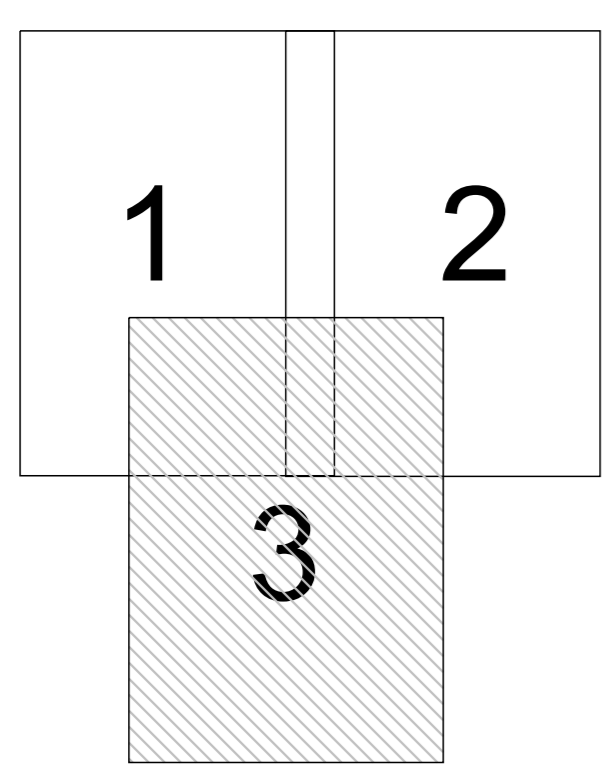
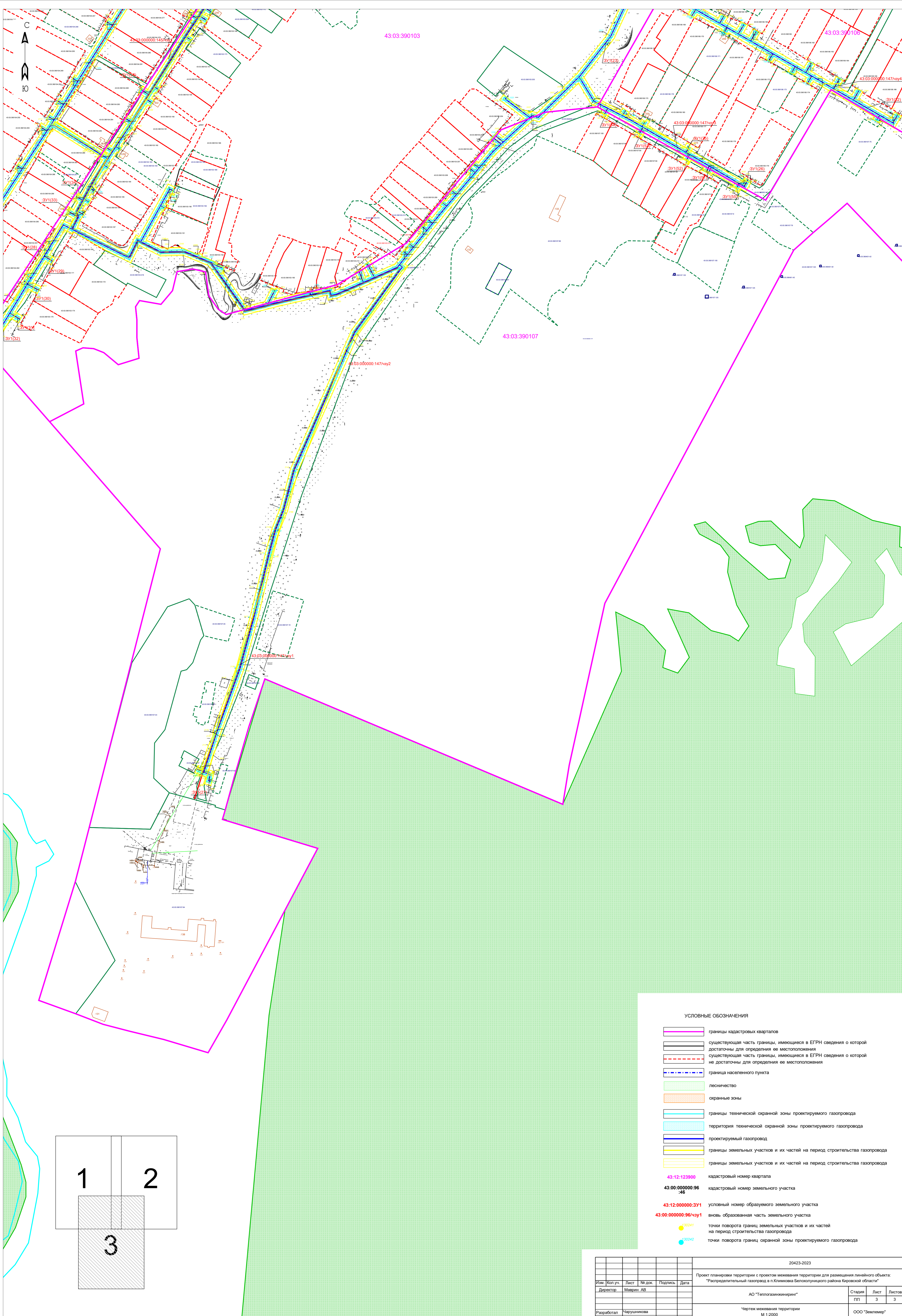

- УСЛОВНЫЕ ОБОЗНАЧЕНИЯ**
- границы кадастровых кварталов
  - существующая часть границы, имеющиеся в ЕГРН сведения о которой достаточны для определения ее местоположения
  - существующая часть границы, имеющиеся в ЕГРН сведения о которой не достаточны для определения ее местоположения
  - граница населенного пункта
  - лесничество
  - охранные зоны
  - границы технической охранной зоны проектируемого газопровода
  - территория технической охранной зоны проектируемого газопровода
  - проектируемый газопровод
  - границы земельных участков и их частей на период строительства газопровода
  - границы земельных участков и их частей на период строительства газопровода
  - 43.12.123900 кадастровый номер квартала
  - 43:00:000000:96 кадастровый номер земельного участка
  - 43:12:000000:3У1 условный номер образуемого земельного участка
  - 43:00:000000:96/чзУ1 вновь образованная часть земельного участка
  - 00241 точки поворота границ земельных участков и их частей на период строительства газопровода
  - 00242 точки поворота границ охранной зоны проектируемого газопровода

						20423-2023		
						Проект планировки территории с проектом межевания территории для размещения линейного объекта: "Распределительный газопровод в п.Климовка Белополуницкого района Кировской области"		
Изм.	Кол.уч.	Лист	№ док.	Подпись	Дата	АО "Теплогазкомбинат"		
						Стдия    Лист		
Директор	Маврин АВ					ПП        3        3		
Разработал	Чарушикова					Чертеж межевания территории		
Н.контр.	Белеев В.А.					М 1:2000		
						ООО "Землемер"		

**АДМИНИСТРАЦИЯ  
КЛИМКОВСКОГО СЕЛЬСКОГО ПОСЕЛЕНИЯ  
БЕЛОХОЛУНИЦКОГО РАЙОНА  
КИРОВСКОЙ ОБЛАСТИ**

**ПОСТАНОВЛЕНИЕ**

21.11.2022

№ 46-П

п. Климковка

**О подготовке документации по планировке территории для  
строительства линейного объекта «Распределительный газопровод в  
п. Климковка Белохолуницкого района Кировской области»**

В соответствии со статьей 46 Градостроительного кодекса Российской Федерации от 29.12.2004 № 190-ФЗ, Правил землепользования и застройки Климковского сельского поселения Белохолуницкого района Кировской области, утвержденных постановлением администрации Климковского сельского поселения Белохолуницкого района Кировской области от 11.05.2021 № 15-П, на основании заявления АО «Теплогазинжиниринг» от 15.11.2022 № 30395, администрация Климковского сельского поселения **ПОСТАНОВЛЯЕТ:**

1. АО «Теплогазинжиниринг».

1.1. Разработать в соответствии с действующим законодательством проект планировки и проект межевания территории для строительства линейного объекта: «Распределительный газопровод в п. Климковка Белохолуницкого района Кировской области».

1.2. Разработанную документацию по планировке территории предоставить на согласование в отдел архитектуры и градостроительства администрации Белохолуницкого района.

2. Администрации Климковского сельского поселения провести общественные обсуждения или публичные слушания по проекту планировки и проекту межевания территории для строительства линейного объекта: «Распределительный газопровод в п. Климковка Белохолуницкого района Кировской области» в сроки, установленные с действующим законодательством и нормативными правовыми актами и утвердить данную документацию.

3. Контроль за исполнением постановления оставляю за собой.

Глава Климковского



сельского поселения

А.А. Шаргунов

ПОДГОТОВЛЕНО

Специалист администрации

Климковского сельского поселения

Л.Г. Запольских

Подлежит опубликованию в Информационном бюллетене органов местного самоуправления Климковского сельского поселения Белохолуницкого района Кировской области и на официальном сайте администрации Белохолуницкого муниципального района в информационно-телекоммуникационной сети «Интернет» - <http://www.bhregion.ru>.

**АДМИНИСТРАЦИЯ  
КЛИМКОВСКОГО  
СЕЛЬСКОГО ПОСЕЛЕНИЯ  
БЕЛОХОЛУНИЦКОГО РАЙОНА  
КИРОВСКОЙ ОБЛАСТИ**

ул. Канавная, 1, п. Климковка,  
Белохолуницкий район,  
Кировская обл., 613212  
Тел.: (83364) 4-72-43  
E-mail: [Klim\\_adm@mail.ru](mailto:Klim_adm@mail.ru)

06.02.2023 № 11

На № № 30395 от 02.11.2022

Акционерное общество  
«Теплогазинжиниринг»

410012, г. Саратов,  
ул. Челюскинцев, д.182, оф. 1

**О направлении сведений**

На письмо о предоставлении сведений по объекту в п. Климковка Белохолуницкого района Кировской области сообщаем:

- особо охраняемых природных территорий местного назначения- нет;
  - источников хозяйственно-питьевого водоснабжения, зон санитарной охраны питьевых водозаборов- 2 шт.;
  - санитарно-защитных зон предприятий- не установлены;
  - свалок и полигонов ТБО- нет;
  - курортных и рекреационных зон- нет;
  - кладбищ и их санитарно-защитных зон, СЗЗ и санитарных разрывов- нет;
  - приаэродромных территорий- нет;
  - защитных лесов и особо защитных лесов, городских лесов, лесопарковых зеленых поясов- нет;
  - сведения об мелиорируемых землях и системах- нет;
- сведения о планируемой застройке на 25 лет- генеральный план разработан, просмотреть, либо скачать который можно по ссылке [https://bhregion.ru/authorities/klimkovka/klimkovka\\_admin/gradostroitelstvo-klimkovka/2021/2051/](https://bhregion.ru/authorities/klimkovka/klimkovka_admin/gradostroitelstvo-klimkovka/2021/2051/)

Глава Климковского  
сельского поселения

А.А. Шаргунов





**УПРАВЛЕНИЕ  
ГОСУДАРСТВЕННОЙ ОХРАНЫ  
ОБЪЕКТОВ КУЛЬТУРНОГО  
НАСЛЕДИЯ КИРОВСКОЙ ОБЛАСТИ**

ул. Карла Либкнехта, д. 69  
г. Киров обл., 610019  
тел. (8332) 27-27-41  
kirovokn43@mail.ru

Генеральному директору  
АО "Теплогазинжиниринг"

Маврину А.В.

Челюскинцев ул., д. 182, оф. 1,  
г. Саратов, 410012

22.11.2022 № 1338-55-01-14

На № 30395 от 14.11.2022

**ЗАКЛЮЧЕНИЕ**

**о наличии или об отсутствии объектов культурного наследия  
или объектов, обладающих признаками объекта культурного наследия,  
на объекте: «Выполнение проектно-изыскательских работ  
для строительства распределительного газопровода в п. Климковка  
Белохолуницкого района Кировской области»**

На участке реализации проектных решений по титулу:  
«Выполнение проектно-изыскательских работ для строительства  
распределительного газопровода в п. Климковка Белохолуницкого района  
Кировской области», расположены объекты культурного наследия  
(памятники истории и культуры) народов Российской Федерации  
регионального значения «Дом, в котором жил и работал металлург, академик  
Павлов Михаил Александрович (1863-1958 гг.)», расположенный по адресу:  
Кировская область, Белохолуницкий район, п. Климковка, ул. Ленина, д. 4 и  
«Места революционных сходов: бывший чугунолитейный завод»,  
расположенный по адресу: Кировская область, Белохолуницкий район, п.  
Климковка, ул. Кооперации, д. 5 (далее – Объекты).

Часть испрашиваемого участка расположена в защитных зонах  
Объектов.

В соответствии с пунктом 1 статьи 34.1 Федерального закона от  
25.06.2002 № 73-ФЗ «Об объектах культурного наследия (памятниках  
истории и культуры) народов Российской Федерации» (далее - Федеральный  
закон № 73-ФЗ) в защитной зоне объекта культурного наследия запрещается  
строительство объектов капитального строительства и их реконструкция,  
связанная с изменением их параметров (высоты, количества этажей,

площади), за исключением строительства и реконструкции линейных объектов.

Сведениями об отсутствии на испрашиваемом участке объектов, обладающих признаками объекта культурного наследия, управление государственной охраны объектов культурного наследия Кировской области (далее – Управление) не располагает.

Учитывая изложенное, Заказчик работ в соответствии со ст. 28, 30, 31, 32, 36, 45.1 Федерального закона № 73-ФЗ обязан:

- обеспечить проведение и финансирование историко-культурной экспертизы земельного участка, подлежащего воздействию земляных, строительных, хозяйственных и иных работ, путем археологической разведки, в порядке, установленном ст. 45.1 Федерального закона № 73-ФЗ;

- представить в Управление документацию, подготовленную на основе археологических полевых работ, содержащую результаты исследований, в соответствии с которыми определяется наличие или отсутствие объектов, обладающих признаками объекта культурного наследия на земельном участке, подлежащем воздействию земляных, строительных, хозяйственных и иных работ, а также заключение государственной историко-культурной экспертизы указанной документации (либо земельного участка).

В случае обнаружения в границе земельного участка, подлежащего воздействию земляных, строительных, хозяйственных и иных работ объектов, обладающих признаками объекта археологического наследия, и после принятия Управлением решения о включении данного объекта в перечень выявленных объектов культурного наследия:

- разработать в составе проектной документации раздел об обеспечении сохранности выявленного объекта культурного наследия или о проведении спасательных археологических полевых работ или проект обеспечения сохранности выявленного объекта культурного наследия либо план проведения спасательных археологических полевых работ, включающих оценку воздействия проводимых работ на указанный объект культурного наследия (далее документация или раздел документации, обосновывающий меры по обеспечению сохранности выявленного объекта культурного наследия);

- получить по документации или разделу документации,

обосновывающей меры по обеспечению сохранности выявленного объекта культурного наследия заключение государственной историко-культурной экспертизы и представить его совместно с указанной документацией в Управление на согласование;

- обеспечить реализацию согласованной Управлением документации, обосновывающей меры по обеспечению сохранности выявленного объекта культурного наследия.

Дополнительно сообщаем, что с 2022 года вы можете подать заявку о наличии или отсутствии объектов культурного наследия на земельном участке через Единый портал государственных и муниципальных услуг с использованием Платформы государственных услуг и сервисов. Инструкция для подачи заявки размещена в разделе новости официального сайта управления государственной охраны объектов культурного наследия Кировской области.

И.о. начальника управления



А.Ю. Грачев

Брызгалов Юрий Павлович  
(8332) 27-27-41 доп. 4108

 22.11.2020



**МИНИСТЕРСТВО  
ОХРАНЫ ОКРУЖАЮЩЕЙ СРЕДЫ  
КИРОВСКОЙ ОБЛАСТИ**

ул. Красноармейская, 17  
г. Киров обл., 610002  
Тел. (8332) 27-27-37  
e-mail: depgreen43@mail.ru

28.11.2022 № 6665-49-01-14

---

На № 30395 от 14.11.2022

---

Генеральному директору  
АО «Теплогазинжиниринг»

Маврину А.В.

Челюскинцев ул., д. 182, оф. 1,  
г. Саратов, 410012  
e-mail: a.kudrevatih@oozemlemer.ru

Об информации по объекту

Уважаемый Андрей Владимирович!

Министерством рассмотрен Ваш запрос по объекту «Выполнение проектно-изыскательский работ для строительства распределительного газопровода в д. Климковка Белохолуницкого района Кировской области», информируем.

Объект расположен вне зон санитарной охраны поверхностных источников хозяйственно-питьевого водоснабжения. По участку работ протекает река Климковка (протяженность 25 км) с расположенным на ней Климковским прудом. Согласно части 4 статьи 65 Водного кодекса РФ ширина водоохраной зоны реки Климковка составляет 100 метров от береговой линии (границы водного объекта). Точные координаты водоохраной зоны указанных водных объектов проектом не установлены. При проведении работ в границах водоохраных зон необходимо учесть ограничения, установленные частями 15 – 17 статьи 65 Водного кодекса РФ.

В районе расположения объекта согласно системы базы данных «ГИС Геолинк», ИС «Недра», в границах участка работ и в радиусе 0,5 км от объекта находятся водозаборные скважины № 18808 (58°53'39.89" с.ш., 51°13'59.87" в.д.), 66612 (58°53'21.08" с.ш., 51°14'21.60" в.д.), 66637 (58°53'10.00" с.ш., 51°14'10.00" в.д.), 11985а (58°52'45.58" с.ш., 51°13'54.35" в.д.) СК Пулково42.

Министерство не располагает реестром утвержденных (установленных) зон санитарной охраны водозаборных скважин перечисленных выше как источников питьевого водоснабжения.

По вопросу предоставления информации об установленных зонах санитарной охраны подземных источников питьевого и хозяйственно-бытового водоснабжения рекомендуем обратиться в филиал ФГБУ «ФКП Росреестра» по Кировской области (610020, г. Киров, ул. Преображенская, д. 8, директор филиала Садакова Алла Николаевна, тел. 8(8332) 35-39-59).

Сведения о размерах границ 1, 2 и 3 поясов зон санитарной охраны водозаборных скважин, а также сведения о проектах зон санитарной охраны скважин могут находиться в Кировском филиале ФБУ «ТФГИ по Приволжскому федеральному округу» (610035, г. Киров, ул. Воровского, д. 78, руководитель Зевахин Алексей Иванович, тел. 8(8332) 54-37-43).

На указанном участке поселенческие свалки и полигоны ТБО отсутствуют, ближайшая свалка от п. Климовка, расположена в 1 км.

Объект изысканий расположен вне границ существующих и перспективных к созданию особо охраняемых природных территорий регионального значения, рыбохозяйственных заповедных зон, акваторий водно-болотных угодий и ключевых орнитологических территорий.

Информируем, что в настоящее время в министерстве отсутствует информация о наличии (отсутствии) редких и охраняемых видов растений и животных, в том числе занесенных в Красную книгу, а также об их местонахождении. На основании постановлений Правительства Российской Федерации: от 19.01.2006 № 20, от 05.03.2007 № 145, от 16.02.2008 № 87 любое освоение земельного участка сопровождается инженерно-экологическими изысканиями с проведением собственных исследований на предмет наличия растений и животных, в том числе занесенных в Красные книги Российской Федерации и субъекта Российской Федерации.

Министерство не располагает информацией о наличии (отсутствии) земель традиционного природопользования, родовых угодий коренных малочисленных народов Севера, Сибири и Дальнего Востока.

Заместитель министра

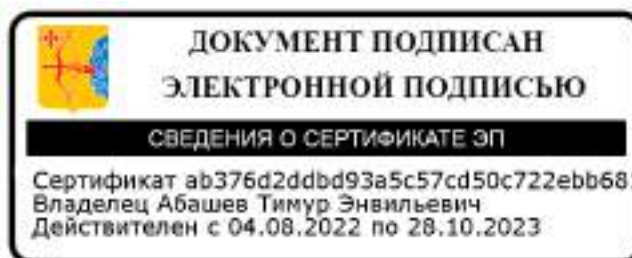

Т.Э. Абашев

Шкабарня Надежда Александровна  
27-27-37 доб. 3712



**МИНИСТЕРСТВО  
ЛЕСНОГО ХОЗЯЙСТВА  
КИРОВСКОЙ ОБЛАСТИ**

ул. Пятницкая, д. 32, г. Киров обл., 610020  
Факс: (8332) 27-27-21  
E-mail: [dlh@kirovnet.net](mailto:dlh@kirovnet.net)

Акционерное общество  
«Теплогазинжиниринг»

[a.kudrevatih@ooozemlemer.ru](mailto:a.kudrevatih@ooozemlemer.ru)

01.12.2022 № 6007-58-05-08

На № 30395,30397, 30402, 30403,  
30408, 30409 от 11.11.2022

**О предоставлении сведений**

Министерством лесного хозяйства Кировской области (далее – министерство) рассмотрены запросы акционерного общества «Теплогазинжиниринг». По результатам рассмотрения сообщаем следующее.

Согласно приложенным к запросам схемам с координатами угловых точек объекты: «Распределительный газопровод в п. Климковка Белохолуницкого района Кировской области», «Распределительный газопровод в д. Мусихи Зуевского района Кировской области», «Распределительный газопровод в д. Каркино Кирово-Чепецкого района Кировской области», «Распределительный газопровод в д. Симаки Кирово-Чепецкого района Кировской области», «Распределительный газопровод в д. Плотники Куменского района Кировской области» (далее – объекты) – на землях лесного фонда не располагаются.

Сведения о наличии защитных лесов, особо защитных участков лесов в границах объектов в министерстве отсутствуют.

И.о. министра  
лесного хозяйства  
Кировской области

Пляскина Юлия Юрьевна  
27-27-21 (доб. 2131)



А.А. Загоскин



**УПРАВЛЕНИЕ  
ВЕТЕРИНАРИИ  
КИРОВСКОЙ ОБЛАСТИ**

Сельскохозяйственный проезд, д. 6а,  
г. Киров, 610046  
Телефон: (8332) 27-27-40  
Факс: 27-27-40  
E-mail: [vetupr@vetupr.kirov.ru](mailto:vetupr@vetupr.kirov.ru)  
<http://www.vetuprkirov.ru>

Генеральному директору  
АО «Теплогазинжиниринг»

Маврину А.В.

[a.kudrevatih@oozemlemer.ru](mailto:a.kudrevatih@oozemlemer.ru)

13.12.2022 № 7962-52-01-15

На № 30395 от 15.11.2022

Об отсутствии скотомогильников  
в месте расположения объекта

Уважаемый Андрей Владимирович!

На территории Белохолуницкого района Кировской области в радиусе 1000 м от места расположения объекта: «Выполнение проектно-изыскательских работ для строительства распределительного газопровода в п. Климковка Белохолуницкого района Кировской области», согласно представленной АО «Теплогазинжиниринг» схеме расположения участка работ по объекту, учтенные скотомогильники (биотермические ямы, захоронения животных, павших от сибирской язвы), установленные к ним санитарно-защитные зоны отсутствуют.

В то же время обращаем Ваше внимание на то, что территория Кировской области является стационарно неблагополучной по сибирской язве, имеются сибиреязвенные захоронения животных, зарегистрированные в конце 19 и начале 20 веков с неизвестными местами расположения. В целях предупреждения заражения сибирской язвой персонала и животных управление ветеринарии рекомендует при обнаружении во время земляных работ остатков трупов животных немедленно прекратить работы, о данном факте незамедлительно сообщить в управление ветеринарии Кировской области по телефону: (8332) 27-27-40.

Начальник  
управления



С.Ф. Чучалин

Косых Алексей Семёнович  
(8332) 27-27-40 (доб. 4011)



**Росводресурсы  
Камское бассейновое  
водное управление  
Федерального агентства  
водных ресурсов  
(Камское БВУ)  
Отдел водных ресурсов  
по Кировской области**

*610998, г. Киров, ул. Воровского, 78  
Тел. (8332)54-35-13; Факс (8332)54-35-13  
[ovrkirov@e-kirov.ru](mailto:ovrkirov@e-kirov.ru); <http://kambvu.ru>*

от 16.03.2023 № ДД-01/150  
на б/н от 28.02.2023

Генеральному директору  
АО «Теплогазинжиниринг»  
Маврину А.В.

ул. Челюскинцев, д. 182, оф. 1  
г. Саратов,  
410012

E-mail: [ekolog43@mail.ru](mailto:ekolog43@mail.ru)

О предоставлении сведений из ГВР

Отдел водных ресурсов по Кировской области Камского БВУ направляет сведения из государственного водного реестра (далее – ГВР) по р. Климковка по формам 1.9-гвр и 2.3-гвр.

Сведения о водном объекте по формам 2.10-гвр; 2.11-гвр; 2.13-гвр; 2.14-гвр и 2.15–гвр в ГВР отсутствуют.

Приложения в электронном виде: файл «Климковка.zip».

Заместитель руководителя–  
начальник отдела

Д.В. Дудин